

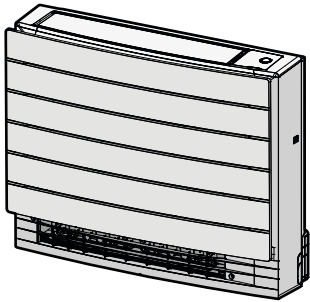

Guida di riferimento per l'utente  
Climatizzatori serie Split



CVXM20A2V1B  
CVXM20A3V1B  
FVXM25A2V1B  
FVXM35A2V1B  
FVXM50A2V1B  
FVXM25A3V1B  
FVXM35A3V1B  
FVXM50A3V1B

# Sommario

<b>1</b>	<b>Note relative alla documentazione</b>	<b>4</b>
1.1	Informazioni su questo documento .....	4
<b>2</b>	<b>Precauzioni generali di sicurezza</b>	<b>5</b>
2.1	Note relative alla documentazione .....	5
2.1.1	Significato delle avvertenze e dei simboli .....	5
<b>3</b>	<b>Istruzioni di sicurezza per l'utente</b>	<b>7</b>
3.1	Generale .....	7
3.2	Istruzioni per un utilizzo sicuro .....	8
<b>4</b>	<b>Informazioni sul sistema</b>	<b>12</b>
4.1	Unità interna .....	12
4.1.1	Spia luminosa Daikin Eye .....	13
4.2	Informazioni sull'interfaccia utente .....	13
4.2.1	Componenti: Telecomando wireless .....	14
4.2.2	Stato: Display LCD del telecomando wireless .....	15
4.2.3	Funzionamento del telecomando wireless .....	16
<b>5</b>	<b>Prima dell'uso</b>	<b>17</b>
5.1	Panoramica: Prima dell'uso .....	17
5.2	Attivazione dell'alimentazione elettrica .....	17
5.3	Inserimento delle batterie .....	17
5.4	Montaggio del supporto del telecomando wireless .....	18
5.5	Impostazione dell'orologio .....	18
5.5.1	Impostazione dell'orologio .....	18
5.6	Luminosità del display dell'unità interna .....	19
5.6.1	Impostazione della luminosità del display dell'unità interna .....	19
<b>6</b>	<b>Funzionamento</b>	<b>20</b>
6.1	Portata di funzionamento .....	20
6.2	Quando usare determinate funzioni .....	20
6.3	Modalità di funzionamento e setpoint della temperatura .....	22
6.3.1	Avvio/arresto della modalità di funzionamento e impostazione della temperatura .....	23
6.4	Tasso del flusso d'aria .....	23
6.4.1	Regolazione del tasso del flusso dell'aria .....	24
6.5	Direzione aria .....	24
6.5.1	Regolazione della direzione del flusso dell'aria verticale .....	25
6.5.2	Regolazione delle feritoie (deflettori verticali) .....	25
6.6	Selezione dell'uscita dell'aria .....	25
6.6.1	Impostazione della selezione automatica dell'uscita dell'aria o solo dell'uscita superiore .....	26
6.7	Funzionamento in riscaldamento del pavimento .....	27
6.7.1	Avvio/Arresto del funzionamento di riscaldamento del pavimento .....	27
6.8	Funzionamento "Powerful" e "Heat plus" .....	28
6.8.1	Funzionamento in modalità "Powerful" .....	28
6.8.2	Funzionamento "Heat plus" .....	28
6.8.3	Avvio/Arresto del funzionamento "Powerful" e "Heat plus" .....	29
6.9	Funzionamento a basso rumore dell'unità esterna ed Econo .....	29
6.9.1	Funzionamento "Econo" .....	29
6.9.2	Funzionamento a basso rumore dell'unità esterna .....	30
6.9.3	Avvio/arresto del funzionamento a basso rumore dell'unità esterna ed Econo .....	30
6.10	Funzionamento del Flash Streamer (pulizia dell'aria) .....	31
6.10.1	Come avviare/arrestare il funzionamento del Flash Streamer (pulizia dell'aria) .....	31
6.11	Funzione di ACCENSIONE/SPEGNIMENTO del timer .....	31
6.11.1	Impostazione timer di accensione/spengimento con orologio 24 ore .....	32
6.11.2	Impostazione timer di accensione/spengimento con intervallo di tempo di 12 ore .....	33
6.12	Funzionamento del timer settimanale .....	34
6.12.1	Impostazione del funzionamento del timer settimanale .....	35
6.12.2	Copia delle prenotazioni .....	37
6.12.3	Conferma di prenotazioni .....	37
6.12.4	Disattivare o riattivare il funzionamento del Timer settimanale .....	38
6.12.5	Eliminazione di prenotazioni .....	38
6.13	Connessione LAN Wireless .....	39
6.13.1	Precauzioni per l'uso della rete LAN wireless .....	39
6.13.2	Installazione dell'applicazione Daikin Residential Controller .....	39
6.13.3	Impostazione della connessione wireless .....	39

6.14	Informazioni sul sistema multiplo .....	43
6.14.1	Impostazione come ambiente prioritario .....	43
6.14.2	Modalità "notte silenziosa" .....	44
6.14.3	Blocco della modalità di raffreddamento/riscaldamento nei sistemi multipli.....	45
<b>7</b>	<b>Risparmio energetico e funzionamento ottimale</b>	<b>46</b>
<b>8</b>	<b>Manutenzione e assistenza</b>	<b>48</b>
8.1	Panoramica: Manutenzione e assistenza .....	48
8.2	Pulizia dell'unità interna e del telecomando wireless.....	49
8.3	Pulizia del pannello anteriore.....	50
8.4	Informazioni sui filtri dell'aria .....	51
8.5	Rimozione dei filtri .....	51
8.6	Pulizia del filtro dell'aria.....	52
8.7	Pulizia del filtro deodorante al titanio rivestito di apatite .....	52
8.8	Sostituzione del filtro deodorante al titanio rivestito di apatite .....	52
8.9	Reinstallazione dei filtri.....	53
8.10	Reinstallazione del pannello anteriore.....	53
8.11	Elementi da prendere in considerazione prima di un lungo periodo di inattività.....	54
<b>9</b>	<b>Individuazione e risoluzione dei problemi</b>	<b>55</b>
9.1	Risoluzione dei problemi per la connessione LAN wireless .....	57
9.2	Sintomi che NON sono indice di problemi di funzionamento del sistema .....	58
9.2.1	Sintomo: la temperatura del flusso d'aria NON è sufficientemente alta durante il funzionamento Heat plus.....	58
9.2.2	Sintomo: Si avverte un suono come lo scorrere dell'acqua .....	58
9.2.3	Sintomo: Si avverte un suono simile a un soffio.....	59
9.2.4	Sintomo: Si avverte un suono simile a un ticchettio .....	59
9.2.5	Sintomo: Si avverte un suono simile a un fischio .....	59
9.2.6	Sintomo: Si avverte un suono simile a un clic durante il funzionamento o nel periodo di inattività.....	59
9.2.7	Sintomo: Si avverte un suono simile a un battito di mani.....	59
9.2.8	Sintomo: della nebbia bianca fuoriesce da un'unità (unità interna).....	59
9.2.9	Sintomo: le unità possono emettere degli odori.....	59
9.2.10	Sintomo: la ventola esterna ruota mentre il climatizzatore non è in funzione .....	59
9.2.11	Sintomo: la velocità della ventola NON corrisponde al setpoint .....	60
9.3	Risoluzione dei problemi in base ai codici di malfunzionamento.....	60
<b>10</b>	<b>Smaltimento</b>	<b>62</b>
<b>11</b>	<b>Glossario</b>	<b>63</b>

# 1 Note relative alla documentazione

## 1.1 Informazioni su questo documento

Grazie per aver acquistato questo prodotto. Si prega di:

- Conservare la documentazione per future consultazioni.

### Pubblico di destinazione

Utenti finali



#### INFORMAZIONE

Quest'apparecchiatura è destinata ad essere utilizzata da utenti esperti o addestrati in officine, reparti dell'industria leggera e aziende agricole, oppure è destinata all'uso commerciale e domestico da parte di privati.

### Serie di documentazioni

Questo documento fa parte di una serie di documentazioni. La serie completa è composta da:

- **Precauzioni generali di sicurezza:**
  - Istruzioni di sicurezza che debbono essere lette prima di far funzionare il proprio sistema
  - Formato: Cartaceo (nella scatola dell'unità interna)
- **Manuale d'uso:**
  - Guida rapida per l'utilizzo di base
  - Formato: Cartaceo (nella scatola dell'unità interna)
- **Guida di consultazione per l'utente:**
  - Istruzioni passo-passo dettagliate e informazioni di fondo per un utilizzo di base e avanzato
  - Formato: File digitali sul sito <http://www.daikineurope.com/support-and-manuals/product-information/>

Potrebbe essere disponibile una revisione più recente della documentazione fornita andando sul sito web regionale Daikin oppure chiedendo al proprio installatore.

La documentazione originale è scritta in inglese. La documentazione in tutte le altre lingue è stata tradotta.

## 2 Precauzioni generali di sicurezza

### 2.1 Note relative alla documentazione

- La documentazione originale è scritta in inglese. La documentazione in tutte le altre lingue è stata tradotta.
- Le precauzioni descritte nel presente documento trattano argomenti molto importanti, si raccomanda di attenersi scrupolosamente.
- L'installazione del sistema e tutte le attività descritte nel manuale d'installazione e nella guida di riferimento per l'installatore DEVONO essere eseguite da un installatore autorizzato.

#### 2.1.1 Significato delle avvertenze e dei simboli



#### **PERICOLO**

Indica una situazione che provoca lesioni gravi o letali.



#### **PERICOLO: RISCHIO DI ELETTROCUZIONE**

Indica una situazione che potrebbe provocare la scossa elettrica.



#### **PERICOLO: RISCHIO DI USTIONI/SCOTTATURE**

Indica una situazione che potrebbe provocare ustioni/scottature a causa delle temperature estremamente alte o basse.



#### **PERICOLO: RISCHIO DI ESPLOSIONE**

Indica una situazione che potrebbe dare luogo ad un'esplosione.



#### **AVVERTENZA**

Indica una situazione che potrebbe provocare lesioni gravi o letali.



#### **ATTENZIONE: MATERIALE INFIAMMABILE**



#### **ATTENZIONE**

Indica una situazione che potrebbe provocare lesioni secondarie o moderate.



#### **AVVISO**





Indica una situazione che potrebbe provocare danni alle apparecchiature o alla proprietà.





#### **INFORMAZIONE**

Indica suggerimenti utili o informazioni aggiuntive.

Simboli usati nell'unità:

Simbolo	Spiegazione
	Prima dell'installazione, leggere il Manuale d'installazione e d'uso e il foglio di istruzioni per i collegamenti.
	Prima di eseguire gli interventi di manutenzione e assistenza, leggere il manuale di manutenzione.
	Per maggiori informazioni, vedere la guida di riferimento dell'installatore e utente.
	L'unità contiene parti in rotazione. Prestare attenzione durante gli interventi di manutenzione e assistenza sull'unità.

Simboli usati nella documentazione:

Simbolo	Spiegazione
	Indica il titolo della figura o fa riferimento ad essa. <b>Esempio:</b> "▲ Titolo Figura 1–3" significa "Figura 3 nel capitolo 1".
	Indicata il titolo della tabella o fa riferimento ad essa. <b>Esempio:</b> "■ Titolo Tabella 1–3" significa "Tabella 3 nel capitolo 1".

## 3 Istruzioni di sicurezza per l'utente

Osservare sempre le seguenti istruzioni e norme per la sicurezza.

### 3.1 Generale



#### AVVERTENZA

In caso di dubbi su come usare l'unità, contattare l'installatore.



#### AVVERTENZA

Questo apparecchio può essere utilizzato da bambini dagli 8 anni in su e da persone con ridotte capacità fisiche, sensoriali o mentali o con mancanza di esperienza e conoscenza, dietro supervisione o se istruiti all'uso dell'apparecchio in modo sicuro, con relativa comprensione dei pericoli connessi.

I bambini NON DEVONO giocare con l'apparecchio.

La pulizia e la manutenzione NON DEVONO essere effettuate da bambini senza supervisione.



#### AVVERTENZA

Per prevenire il rischio di elettrocuzione o incendi:

- NON pulire l'unità con acqua.
- NON azionare l'unità con le mani bagnate.
- NON posizionare oggetti contenenti acqua sull'unità.



#### ATTENZIONE

- NON posizionare oggetti o apparecchiature sulla parte superiore dell'unità.
- NON sedersi, non arrampicarsi né sostare in piedi sopra l'unità.

- Le unità sono contrassegnate con il simbolo seguente:



Questo indica che i prodotti elettrici ed elettronici NON possono essere smaltiti insieme ai rifiuti domestici non differenziati. NON cercare di smontare il sistema da soli: lo smontaggio del sistema, nonché il trattamento del refrigerante, dell'olio e di qualsiasi altra parte DEVONO essere eseguiti da un installatore qualificato in conformità alla legislazione applicabile.

Le unità DEVONO essere trattate presso una struttura specializzata per il riutilizzo, il riciclaggio e il recupero dei materiali. Il corretto smaltimento del prodotto eviterà le possibili conseguenze negative sull'ambiente e sulla salute dell'uomo. Per maggiori informazioni, contattare l'installatore o l'ente locale preposto.

- Le batterie sono contrassegnate con il simbolo seguente:



Indica che la batteria NON può essere smaltita insieme ai rifiuti domestici non differenziati. Se sotto a tale simbolo è stampato un simbolo chimico, quest'ultimo indica che la batteria contiene un metallo pesante in una concentrazione superiore a un determinato valore.

I simboli chimici possibili sono: Pb: piombo (>0,004%).

Le batterie esauste DEVONO essere trattate presso una struttura specializzata per il riutilizzo. Il corretto smaltimento delle batterie da gettare via eviterà le possibili conseguenze negative sull'ambiente e sulla salute dell'uomo.

## 3.2 Istruzioni per un utilizzo sicuro



### **ATTENZIONE: MATERIALE LEGGERMENTE INFIAMMABILE**

Il refrigerante contenuto nell'unità è leggermente infiammabile.



### **ATTENZIONE**

L'unità interna contiene l'apparecchiatura radio; la distanza di separazione minima tra la parte irradiante dell'apparecchiatura e l'utente deve essere di almeno 30 cm.



### **ATTENZIONE**

NON inserire mani, corde o altri oggetti nell'ingresso o nell'uscita dell'aria. La rotazione del ventilatore ad alta velocità può causare lesioni.



**AVVERTENZA**

- NON modificare, smontare, rimuovere, reinstallare o riparare l'unità da soli. Uno smontaggio o un'installazione errati potrebbero favorire il rischio di folgorazione o incendio. Contattare il rivenditore.
- In caso di perdite accidentali di refrigerante, accertarsi che non ci siano fiamme libere. Il refrigerante è completamente sicuro, non è tossico ed è leggermente infiammabile, ma può generare gas nocivi nel caso di fughe accidentali in un ambiente in cui sono presenti vapori combustibili prodotti, ad esempio, da riscaldatori a ventilatore, fornelli a gas, ecc. Consultare sempre personale qualificato per accertarsi che il punto di perdita venga riparato o comunque corretto prima di mettere di nuovo in funzione l'unità.

**ATTENZIONE**

- Usare SEMPRE un'interfaccia utente (ad es. un telecomando wireless) per regolare l'angolazione del deflettore. Quando il deflettore oscilla e lo si sposta forzatamente con le mani, il meccanismo si rompe.
- Prestare attenzione quando si regolano le feritoie. All'interno dell'uscita dell'aria, la ventola ruota ad alta velocità.

**ATTENZIONE**

Non esporre MAI bambini piccoli, piante o animali direttamente al flusso d'aria.

**AVVERTENZA**

NON disporre oggetti sotto a un'unità interna e/o esterna se questa potrebbe bagnarsi. In caso contrario, la condensa sull'unità o sui tubi del refrigerante, la sporizia nel filtro aria o l'ostruzione dello scarico potrebbero causare gocciolamento e gli oggetti sotto all'unità potrebbero sporcarsi o danneggiarsi.

**AVVERTENZA**

NON collocare contenitori di spray infiammabili accanto al climatizzatore; NON utilizzare spray vicino all'unità. Ciò potrebbe causare incendi.



#### ATTENZIONE

NON azionare il sistema se nel locale è stato utilizzato un insetticida a fumigazione. Le sostanze chimiche potrebbero depositarsi nell'unità e mettere in pericolo la salute delle persone particolarmente sensibili alle sostanze chimiche.



#### AVVERTENZA

- Il refrigerante all'interno dell'unità è leggermente infiammabile, ma di norma NON dovrebbe presentare perdite. Se il refrigerante dovesse fuoriuscire nella stanza, entrando in contatto con la fiamma di un bruciatore, un riscaldatore o una cucina a gas, potrebbe causare un incendio o la formazione di gas nocivo.
- Spegnere i dispositivi di riscaldamento infiammabili, arieggiare l'ambiente, e contattare il rivenditore presso cui è stata acquistata l'unità.
- NON utilizzare l'unità finché un tecnico dell'assistenza non ha effettuato la riparazione del componente che presenta una perdita di refrigerante.



#### AVVERTENZA

- NON perforare né bruciare i componenti del ciclo del refrigerante.
- NON utilizzare materiali per la pulizia o mezzi per accelerare il processo di sbrinamento diversi da quelli consigliati dal produttore.
- Prestare attenzione al fatto che il refrigerante all'interno del sistema è inodore.



#### AVVERTENZA

L'apparecchiatura deve essere conservata in una stanza senza fonti di accensione in funzionamento continuo (esempio: fiamme libere, apparecchiature a gas in funzione o riscaldatori elettrici in funzione).



#### PERICOLO: RISCHIO DI ELETTROCUZIONE

Prima di pulire il climatizzatore o il filtro dell'aria, interrompere il funzionamento e SPEGNERE tutte le fonti di alimentazione. In caso contrario, potrebbero verificarsi folgorazioni o lesioni alle persone.

**AVVERTENZA**

Per prevenire il rischio di elettrocuzione o incendi:

- NON pulire l'unità con acqua.
- NON azionare l'unità con le mani bagnate.
- NON posizionare oggetti contenenti acqua sull'unità.

**ATTENZIONE**

Dopo un uso prolungato, verificare le condizioni dei raccordi e del supporto dell'unità. Se sono danneggiati, l'unità potrebbe cadere e provocare danni alle persone.

**AVVERTENZA**

L'uso di detersivi o procedure di pulizia non adeguati può provocare danni ai componenti in plastica o perdite d'acqua. Eventuali schizzi di detersivo sui componenti elettrici, come i motori, può provocare guasti, emissione di fumo o incendi.

**PERICOLO: RISCHIO DI ELETTROCUZIONE**

Prima di procedere alla pulizia, arrestare l'apparecchio, **SPEGNERE** l'interruttore o staccare il cavo di alimentazione. In caso contrario, potrebbero verificarsi folgorazioni o lesioni alle persone.

**AVVERTENZA**

NON lasciare che l'unità interna si bagni. **Possibile conseguenza:** Folgorazioni o incendi.

**ATTENZIONE**

Prestare attenzione durante l'apertura e lo spostamento del pannello anteriore, poiché i bordi affilati potrebbero causare lesioni.

**AVVERTENZA**

**Interrompere il funzionamento e DISATTIVARE l'alimentazione se si verificano anomalie (puzza di bruciato, ecc.).**

Se l'unità continua a funzionare in tali circostanze, possono verificarsi guasti, scosse elettriche o incendi. Contattare il rivenditore.

## 4 Informazioni sul sistema



### ATTENZIONE: MATERIALE LEGGERMENTE INFIAMMABILE

Il refrigerante contenuto nell'unità è leggermente infiammabile.



### ATTENZIONE

L'unità interna contiene l'apparecchiatura radio; la distanza di separazione minima tra la parte irradiante dell'apparecchiatura e l'utente deve essere di almeno 30 cm.



### AVVISO

NON utilizzare il sistema per scopi diversi. NON utilizzare l'unità per raffreddare strumenti di precisione, cibo, piante, animali e opere d'arte. Ne potrebbe conseguire un deterioramento della qualità.

### 4.1 Unità interna



### ATTENZIONE

NON inserire mani, corde o altri oggetti nell'ingresso o nell'uscita dell'aria. La rotazione del ventilatore ad alta velocità può causare lesioni.



### INFORMAZIONE

Il livello di pressione sonora è inferiore a 70 dBA.



### AVVERTENZA

- NON modificare, smontare, rimuovere, reinstallare o riparare l'unità da soli. Uno smontaggio o un'installazione errati potrebbero favorire il rischio di folgorazione o incendio. Contattare il rivenditore.
- In caso di perdite accidentali di refrigerante, accertarsi che non ci siano fiamme libere. Il refrigerante è completamente sicuro, non è tossico ed è leggermente infiammabile, ma può generare gas nocivi nel caso di fughe accidentali in un ambiente in cui sono presenti vapori combustibili prodotti, ad esempio, da riscaldatori a ventilatore, fornelli a gas, ecc. Consultare sempre personale qualificato per accertarsi che il punto di perdita venga riparato o comunque corretto prima di mettere di nuovo in funzione l'unità.

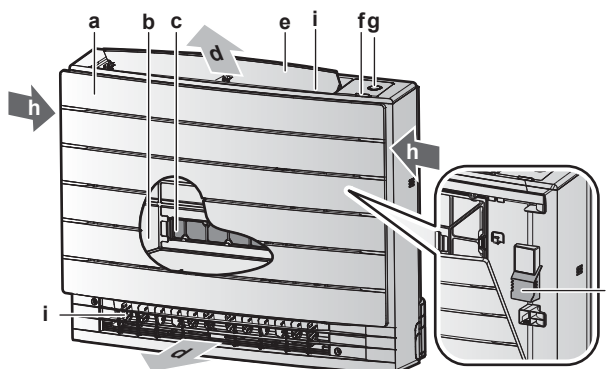

- a Pannello frontale
- b Filtro dell'aria
- c 2 filtri deodoranti al titanio rivestito di apatite
- d Uscita dell'aria
- e Aletta (deflettore orizzontale)

- f** Ricevitore del segnale a infrarossi per il telecomando wireless
- g** Pulsante ON/OFF, Daikin Eye e spia del timer
- h** Entrata dell'aria
- i** Feritoie (deflettori verticali)
- j** Sensore della temperatura ambiente

### Pulsante ON/OFF

Se l'interfaccia utente (es. il sistema di comando a distanza wireless) è assente, è possibile utilizzare il pulsante ON/OFF sull'unità interna per avviare/interrompere il funzionamento. All'avvio del funzionamento mediante questo pulsante vengono utilizzate le seguenti impostazioni:

- Modalità di funzionamento = Automatica
- Impostazione di temperatura = 25°C
- Portata del flusso d'aria = Automatica

#### 4.1.1 Spia luminosa Daikin Eye

Il colore della spia Daikin Eye cambia in base al funzionamento.

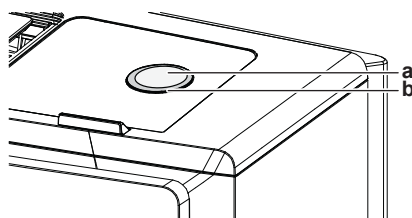

- a** Pulsante ON/OFF
- b** Daikin Eye

Operazione	Colore spia Daikin Eye
Automatico	Rosso/blu
Deumidificazione	Verde
Raffreddamento	Blu
Riscaldamento	Rosso
Solo ventilazione	Bianco
Funzionamento del timer	Arancione <sup>(a)</sup>

<sup>(a)</sup> Se viene impostata la modalità di accensione/spengimento con timer o il funzionamento con timer settimanale, la spia Daikin Eye diventa arancione a intervalli regolari. Dopo aver lampeggiato in arancione per circa 10 secondi, torna al colore della modalità di funzionamento per 3 minuti. **Esempio:** se il timer viene impostato durante il funzionamento in raffreddamento, la spia Daikin Eye lampeggia in arancione per 10 secondi, quindi passa al blu per 3 minuti.

## 4.2 Informazioni sull'interfaccia utente

### Telecomando wireless



#### INFORMAZIONE

L'unità interna viene fornita con il telecomando wireless come interfaccia utente. Il presente manuale descrive solo il funzionamento con questa interfaccia utente. Se è collegata un'altra interfaccia utente, consultare il manuale di funzionamento dell'interfaccia utente collegata.

- **Luce diretta del sole.** NON esporre il telecomando wireless alla luce diretta del sole.
- **Polvere.** La presenza di polvere sul trasmettitore o sul ricevitore di segnali ne riduce la sensibilità. Togliere la polvere con un panno morbido.
- **Luci a fluorescenza.** Potrebbe essere impossibile trasmettere e ricevere segnali se nel locale sono presenti lampade a fluorescenza. In tal caso, contattare l'installatore.
- **Altri apparecchi.** Se i segnali del telecomando wireless azionano altri apparecchi, spostare tali apparecchi o contattare l'installatore.
- **Tende.** Accertarsi che tende o altri oggetti NON blocchino il segnale tra l'unità e il telecomando wireless.



**AVVISO**

- NON lasciar cadere il telecomando wireless.
- NON far entrare il telecomando wireless in contatto con l'acqua.

4.2.1 Componenti: Telecomando wireless

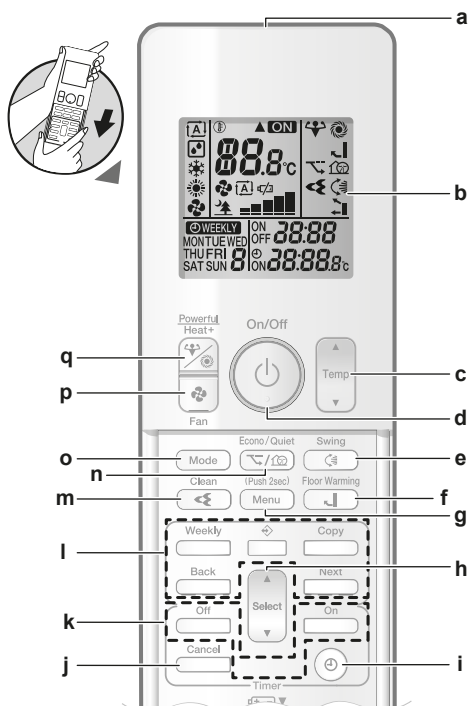





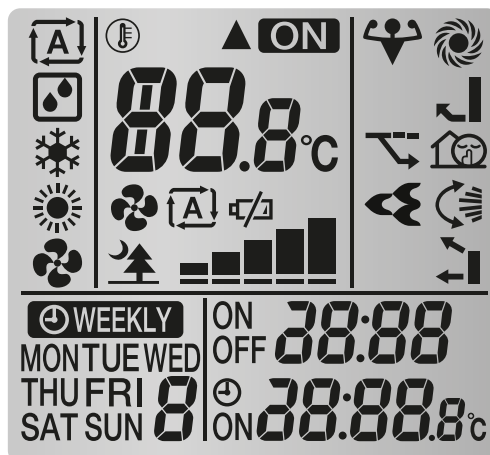



- a Trasmittitore di segnale
- b Display LCD
- c Pulsante di regolazione della temperatura
- d Pulsante ON/OFF
- e Pulsante di oscillazione verticale
- f Pulsante riscaldamento del pavimento
- g Pulsante Menu
- h Pulsante di selezione
- i Pulsante di impostazione dell'orologio
- j Pulsante ANNULLA
- k Pulsanti ACCENSIONE/SPEGNIMENTO del timer
- l Pulsanti funzionamento del timer settimanale
- m Pulsante funzionamento Flash Streamer (pulizia dell'aria)
- n Pulsante del funzionamento a basso rumore dell'unità esterna o Econo
- o Pulsante della modalità
- p Pulsante Ventola
- q Pulsante "Powerful" e pulsante "Heat plus"

## 4.2.2 Stato: Display LCD del telecomando wireless



Icona	Descrizione
	Modalità di funzionamento = Automatica
	Modalità di funzionamento = Deumidificazione
	Modalità di funzionamento = Raffreddamento
	Modalità di funzionamento = Riscaldamento
	Modalità di funzionamento = Solo ventilazione
	L'unità interna riceve un segnale dal telecomando wireless
	Funzionamento attivo
	Impostazione temperatura attuale
	Simbolo di notifica di sostituzione delle batterie (batteria scarica)
	Tasso del flusso d'aria = Automatico
	Tasso del flusso d'aria = Funzionamento silenzioso dell'unità interna
	Tasso del flusso d'aria = Alto
	Tasso del flusso d'aria = Medio-alto
	Tasso del flusso d'aria = Medio
	Tasso del flusso d'aria = Medio-basso
	Tasso del flusso d'aria = Basso
	Funzionamento in modalità "Powerful" attivo
	Funzionamento in modalità "Econo" attivo
	Flash Streamer (pulizia dell'aria) attivo
	Heat plus attivo

Icona	Descrizione
	Riscaldamento del pavimento attivo
	Funzionamento a basso rumore dell'unità esterna attivo
	Oscillazione verticale automatica attiva
	Selezione automatica dell'uscita dell'aria oppure solo uscita dell'aria superiore è attiva
	Timer di ACCENSIONE attivo
	Timer di SPEGNIMENTO attivo
	Timer settimanale attivo
	Giorno della settimana
	Ora attuale

#### 4.2.3 Funzionamento del telecomando wireless

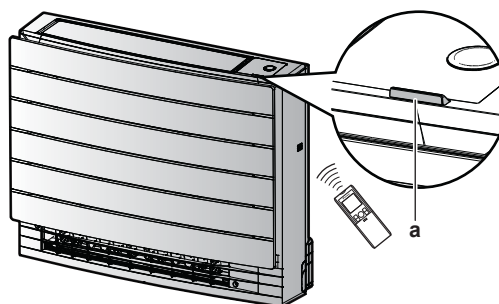

a Ricevitore del segnale a infrarossi

- 1 Puntare il trasmettitore del segnale verso il ricevitore del segnale a infrarossi sull'unità interna (la distanza massima per la comunicazione è di 7 m).

**Risultato:** Quando l'unità interna riceve un segnale dal telecomando wireless, viene prodotto un suono:

Suono	Descrizione
Bip-bip	Il funzionamento ha inizio.
Bip	L'impostazione cambia.
Bip lungo	Il funzionamento si arresta.



## 5 Prima dell'uso

### 5.1 Panoramica: Prima dell'uso

In questo capitolo sono descritte le operazioni da eseguire prima di mettere in funzione l'unità.

#### Flusso di lavoro tipico

Prima della messa in funzione dell'unità, seguire le fasi riportate di seguito:

- Attivazione dell'alimentazione elettrica.
- Inserimento delle batterie nel telecomando wireless.
- Impostazione dell'orologio.
- Impostazione della luminosità della spia Daikin Eye.
- Montaggio del supporto del telecomando wireless alla parete o su un'altra superficie.

### 5.2 Attivazione dell'alimentazione elettrica

- 1 Accendere l'interruttore.

### 5.3 Inserimento delle batterie

Le batterie hanno una durata di circa 1 anno.

- 1 Rimuovere il coperchio anteriore.
- 2 Inserire entrambe le batterie contemporaneamente.
- 3 Reinserire il coperchio anteriore.

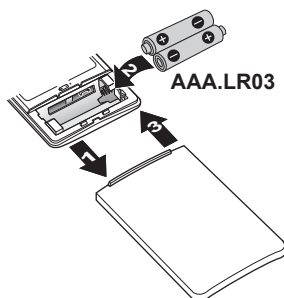

#### INFORMAZIONE

- Il livello ridotto di carica della batteria è indicato dall'icona  sul display LCD.
- Sostituire SEMPRE entrambe le batterie allo stesso tempo.

## 5.4 Montaggio del supporto del telecomando wireless

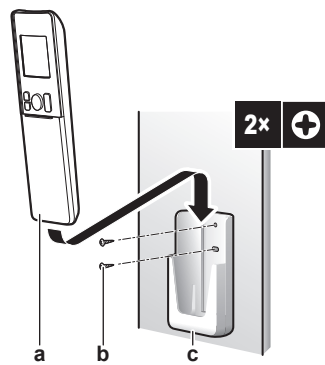

- a Telecomando wireless
- b Viti (da reperire in loco)
- c Supporto del telecomando wireless

- 1 Scegliere una posizione in cui il segnale possa raggiungere l'unità.
- 2 Fissare il supporto (accessorio) alla parete o in una posizione simile utilizzando 2 viti M3×20L (non in dotazione).
- 3 Inserire il telecomando wireless nel supporto.

## 5.5 Impostazione dell'orologio

Se l'orologio interno dell'unità interna NON è impostato sull'ora corretta, il timer di accensione, il timer di spegnimento e il timer settimanale NON funzioneranno correttamente. L'orologio deve essere reimpostato:

- Dopo lo spegnimento dell'unità mediante un interruttore di circuito.
- Dopo un'interruzione dell'alimentazione.
- Dopo la sostituzione delle batterie del sistema di comando a distanza wireless.

### 5.5.1 Impostazione dell'orologio

**Note:** Se l'ora NON è impostata, MON, ☉ e 0:00 lampeggiano.

- 1 Premere ☉.

**Risultato:** MON e ☉ lampeggiano

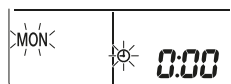



- 2 Premere  o  per impostare il giorno corrente della settimana.

Visualizzare	Giorno della settimana
MON	Lunedì
TUE	Martedì
WED	Mercoledì
THU	Giovedì
FRI	Venerdì
SAT	Sabato
SUN	Domenica

3 Premere .

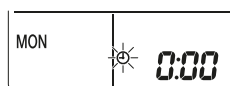
**Risultato:**  lampeggia.



4 Premere  o  per impostare l'ora corretta.

**Note:** Tenendo premuto  o , l'impostazione dell'ora aumenta o diminuisce rapidamente.

5 Premere .

**Risultato:** L'impostazione è terminata.  lampeggia.

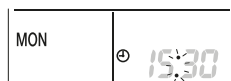

## 5.6 Luminosità del display dell'unità interna

Regolare la luminosità del display dell'unità interna come desiderato oppure spegnere il display.

### 5.6.1 Impostazione della luminosità del display dell'unità interna

1 Sulla schermata iniziale, premere  per almeno 2 secondi.

**Risultato:** sul display appare il numero del menu selezionato **1.1** lampeggia.

2 Premere  per accedere all'impostazione.

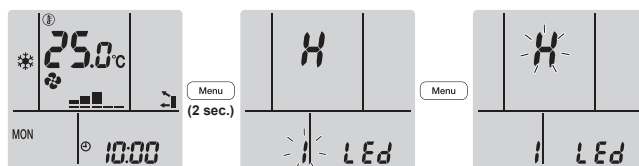

3 Premere  o  per cambiare l'impostazione nella seguente sequenza:



Lampeggiante	Luminosità
H	Alta
L	Bassa
of	Spento

4 Premere  per confermare l'impostazione selezionata.

**Risultato:** L'impostazione della luminosità viene modificata.

**Note:** Il display tornerà automaticamente alla schermata predefinita dopo 60 secondi. Per tornare alla schermata precedente prima, premere due volte .

## 6 Funzionamento

### 6.1 Portata di funzionamento

Per un funzionamento sicuro ed efficiente, utilizzare il sistema all'interno dei seguenti range di temperatura e umidità.

<b>In combinazione con l'unità esterna RXM25~50, 2MXM40+50, 3MXM40+52</b>		
	<b>Raffreddamento e deumidificazione<sup>(a)(b)</sup></b>	<b>Riscaldamento<sup>(a)</sup></b>
Temperatura esterna	-10~46°C DB	-15~24°C DB -15~18°C WB
Temperatura interna	18~32°C DB 14~23°C WB	10~30°C DB
Umidità interna	≤80% <sup>(b)</sup>	—

<sup>(a)</sup> Un dispositivo di sicurezza potrebbe arrestare il funzionamento del sistema quando l'unità supera il proprio intervallo di funzionamento.

<sup>(b)</sup> Potrebbero verificarsi condensa e gocciolamento dell'acqua quando l'unità supera il proprio intervallo di funzionamento.

<b>In combinazione con l'unità esterna RXTP25+35</b>		
	<b>Raffreddamento e deumidificazione<sup>(a)(b)</sup></b>	<b>Riscaldamento<sup>(a)</sup></b>
Temperatura esterna	-10~46°C DB	-25~24°C DB -25~18°C WB
Temperatura interna	18~32°C DB 14~23°C WB	10~30°C DB
Umidità interna	≤80% <sup>(b)</sup>	—











<sup>(a)</sup> Un dispositivo di sicurezza potrebbe arrestare il funzionamento del sistema quando l'unità supera il proprio intervallo di funzionamento.



<sup>(b)</sup> Potrebbero verificarsi condensa e gocciolamento dell'acqua quando l'unità supera il proprio intervallo di funzionamento.

### 6.2 Quando usare determinate funzioni

Per stabilire quali funzioni utilizzare, fare riferimento alla seguente tabella:

<b>Funzione</b>	<b>Attività</b>
<b>Funzioni di base</b>	

Funzione	Attività
 Modalità di funzionamento e temperatura	<p>Per avviare/interrompere il sistema e impostare la temperatura:</p> <ul style="list-style-type: none"> <li>▪ Nelle modalità di riscaldamento e raffreddamento, il sistema riscalda o raffredda una stanza.</li> <li>▪ Nella modalità di sola ventilazione, il sistema fa circolare aria in una stanza senza riscaldamento o raffreddamento.</li> <li>▪ Nella modalità di deumidificazione, il sistema riduce l'umidità in una stanza.</li> <li>▪ Nella modalità automatica, viene selezionato automaticamente un funzionamento adeguato in base alle temperatura impostata.</li> </ul>
 Direzione del flusso d'aria	<p>Per regolare la direzione del flusso d'aria (posizione oscillante o fissa).</p>
 Tasso del flusso d'aria	<p>Per regolare la quantità di aria immessa in una stanza.</p>
<b>Funzioni avanzate</b>	
 Streamer	<p>Per rimuovere gli allergeni presenti nell'aria come polline, sostanze adjuvanti e per pulire l'aria nella stanza.</p>
 Econo	<p>Per utilizzare il sistema quando si usano anche altri apparecchi che consumano corrente. Per risparmiare energia.</p>
 Basso rumore dell'unità esterna	<p>Per diminuire il livello di rumore dell'unità esterna. Esempio: di notte.</p>
 Selezione automatica dell'uscita dell'aria	<p>Per consentire all'unità di selezionare automaticamente la configurazione del flusso in base alla modalità di funzionamento e alle condizioni della stanza. Questa funzione è impostata come predefinita in fabbrica ed è quella consigliata.</p>
 Solo uscita superiore	<p>Per indirizzare il flusso d'aria solo verso l'uscita superiore, indipendentemente dalla modalità di funzionamento o dalle condizioni della stanza.</p>
 Riscaldamento del pavimento	<p>Per emettere l'aria calda solo dall'uscita inferiore. Utilizzare questa funzione quando non si desidera percepire direttamente il flusso d'aria calda.</p>
 Heat plus	<p>Per aumentare la temperatura del flusso d'aria che fuoriesce dall'unità. La temperatura dell'aria è superiore rispetto al funzionamento in riscaldamento normale. Questa funzione è consigliata quando si desidera percepire maggiore calore.</p>
 Powerful	<p>Per raffreddare o riscaldare la stanza rapidamente.</p>





Funzione	Attività
 Timer ATTIVATO +  Timer DISATTIVATO	Per attivare o disattivare automaticamente il sistema.
 Timer settimanale	Per attivare o disattivare automaticamente il sistema con cadenza settimanale.
Funzioni aggiuntive	
Connessione LAN wireless	Per far funzionare l'unità utilizzando dispositivi smart.

### 6.3 Modalità di funzionamento e setpoint della temperatura

**Quando.** Regolare la modalità di funzionamento del sistema e impostare la temperatura quando lo si desidera per:

- Riscaldare o raffreddare un locale
- Far circolare aria in un locale senza riscaldamento o raffreddamento
- Diminuire l'umidità in un locale

**Cosa.** Il sistema funziona in maniera diversa a seconda della selezione dell'utente.

Impostazione	Descrizione
 Automatica	Il sistema raffredda o riscalda un locale al setpoint di temperatura. Se necessario passa automaticamente tra raffreddamento e riscaldamento.
 Deumidificazione	Il sistema diminuisce l'umidità in un locale.
 Riscaldamento	Il sistema riscalda un locale al setpoint di temperatura.
 Raffreddamento	Il sistema raffredda un locale al setpoint di temperatura.
 Ventilazione	Il sistema controlla solo il flusso d'aria (direzione e portata del flusso d'aria). Il sistema NON controlla la temperatura.

**Informazioni aggiuntive:**

- **Temperatura esterna.** L'effetto di raffreddamento o riscaldamento del sistema diminuisce quando la temperatura esterna è troppo alta o troppo bassa.
- **Funzionamento in sbrinamento.** Durante il funzionamento di riscaldamento, sull'unità esterna potrebbe formarsi del ghiaccio che diminuisce la capacità di riscaldamento. In tal caso, il sistema passa automaticamente al funzionamento in sbrinamento per rimuovere il ghiaccio. Durante il funzionamento in sbrinamento, l'unità interna NON emette aria calda.

## 6.3.1 Avvio/arresto della modalità di funzionamento e impostazione della temperatura

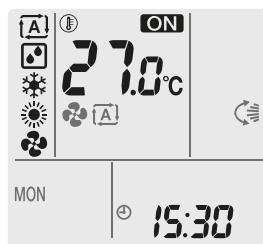

**ON**: L'unità è in funzione

: Modalità di funzionamento = Automatica

: Modalità di funzionamento = Deumidificazione

: Modalità di funzionamento = Raffreddamento

: Modalità di funzionamento = Riscaldamento

: Modalità di funzionamento = Solo ventilazione

**88.8**°C: Mostra la temperatura impostata.

- 1 Premere una o più volte per selezionare la modalità di funzionamento.

**Risultato:** La modalità verrà impostata nella seguente sequenza:



- 2 Premere per **avviare** il funzionamento.

**Risultato:** **ON** viene visualizzato sul display LCD. La spia Daikin Eye cambia colore base al funzionamento. Consultare "[4.1.1 Spia luminosa Daikin Eye](#)" [▶ 13].

- 3 Premere o una o più volte per ridurre o aumentare la **temperatura**.

Funzionamento in raffreddamento	Funzionamento in riscaldamento	Funzionamento automatico	Funzionamento in deumidificazione o solo ventilazione
18~32°C	10~30°C	18~30°C	—

**Nota:** Quando si utilizza la modalità in **deumidificazione** o solo **ventilazione**, non è possibile regolare la temperatura.

- 4 Premere per **interrompere** il funzionamento.

**Risultato:** **ON** scompare dal display LCD. La spia Daikin Eye si spegne.

## 6.4 Tasso del flusso d'aria

- 1 Premere per scegliere:

	5 livelli di tasso del flusso d'aria, da "■" a "■■■■■"
	Funzionamento con tasso del flusso d'aria automatico
	Funzionamento a basso rumore dell'unità interna. Quando il tasso del flusso dell'aria è impostato su "■", il rumore generato dall'unità si riduce.

**INFORMAZIONE**

- Se l'unità raggiunge il setpoint della temperatura in modalità di raffreddamento o in modalità automatica, la ventola smetterà di funzionare.
- Se l'unità raggiunge il setpoint della temperatura in modalità di riscaldamento, la ventola funzionerà ciclicamente a velocità ridotta.
- Quando si utilizza la modalità di funzionamento in Deumidificazione, NON È POSSIBILE regolare l'impostazione del tasso del flusso d'aria.
- Se il funzionamento del tasso del flusso d'aria è impostato sulla modalità automatica, il flusso d'aria viene regolato in base alla temperatura ambiente; in alcuni casi potrebbe essere inferiore rispetto al funzionamento a basso rumore dell'unità interna e se si passa a questa modalità, il rumore durante il funzionamento potrebbe aumentare.

## 6.4.1 Regolazione del tasso del flusso dell'aria

- 1 Premere  per cambiare l'impostazione del flusso d'aria nella seguente sequenza:



## 6.5 Direzione aria

**Quando.** Regolare la direzione del flusso d'aria come desiderato.

**Cosa.** Il sistema dirige il flusso d'aria in maniera diversa, a seconda della selezione dell'utente.

Impostazione	Visualizza	Direzione del flusso d'aria
Oscillazione verticale automatica		Posizione fissa o oscillante dei deflettori orizzontali (alette).
Flusso d'aria orizzontale	[—]	La posizione dei deflettori verticali (feritoie) viene regolata manualmente.

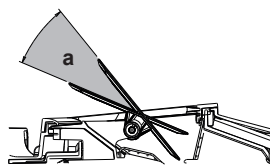

a Area di movimento dei deflettori

**ATTENZIONE**

- Usare SEMPRE un'interfaccia utente (ad es. un telecomando wireless) per regolare l'angolazione del deflettore. Quando il deflettore oscilla e lo si sposta forzatamente con le mani, il meccanismo si rompe.
- Prestare attenzione quando si regolano le feritoie. All'interno dell'uscita dell'aria, la ventola ruota ad alta velocità.

**INFORMAZIONE**

Nella modalità di oscillazione verticale automatica, i deflettori si arrestano in posizione alta se il tasso del flusso dell'aria diventa debole.



### 6.5.1 Regolazione della direzione del flusso dell'aria verticale

- 1 Premere .

**Risultato:**  appare sul display LCD. Le alette (deflettori orizzontali) iniziano a oscillare.

- 2 Per utilizzare una posizione fissa, premere  quando le alette raggiungono la posizione desiderata.

**Risultato:**  scompare dal display LCD. Le alette si fermano.

### 6.5.2 Regolazione delle feritoie (deflettori verticali)

- 1 Regolare i deflettori orizzontali utilizzando l'interfaccia utente (ad es. il telecomando wireless) in modo da poter accedere facilmente alle manopole sui deflettori verticali.
- 2 Afferrare le manopole e spostarle leggermente verso l'alto.
- 3 Regolare verso destra o sinistra fino a raggiungere la posizione desiderata.

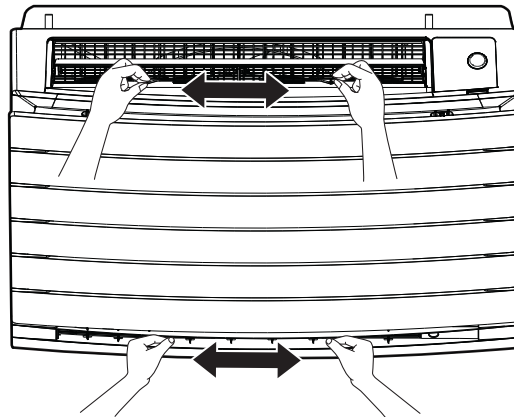





#### INFORMAZIONE

Quando l'unità è installata in un angolo di una stanza, la direzione delle feritoie deve essere distante dalla parete. L'efficienza sarà ridotta se una parete blocca l'aria.

## 6.6 Selezione dell'uscita dell'aria

Utilizzare questa funzione per consentire all'unità di selezionare automaticamente l'uscita dell'aria da utilizzare oppure per impostare l'utilizzo esclusivo dell'uscita superiore. L'impostazione predefinita corrisponde alla selezione automatica dell'uscita dell'aria.

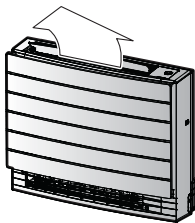
Impostazione	Visualizza	Direzione del flusso d'aria
Selezione automatica dell'uscita dell'aria		L'unità seleziona automaticamente l'uscita dell'aria migliore in base alla modalità di funzionamento o alle condizioni della stanza.
Solo uscita dell'aria superiore		Il flusso dell'aria viene indirizzato verso l'uscita superiore, indipendentemente dalla modalità di funzionamento o dalle condizioni della stanza.

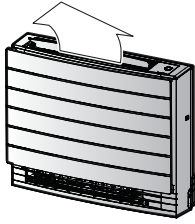
Impostazione	Modalità di funzionamento	Situazione	Selezione dell'uscita dell'aria
	<b>Deumidificazione</b>	Qualsiasi situazione	
	<b>Raffreddamento</b>	Quando la temperatura interna raggiunge il setpoint oppure il tempo di funzionamento totale a umidità elevata raggiunge 1 ora.	
			Quando la temperatura di setpoint NON è ancora stata raggiunta oppure il tempo di funzionamento totale a umidità elevata è inferiore a 1 ora.
	<b>Riscaldamento, solo ventilazione</b>	Qualsiasi situazione	
	<b>Deumidificazione, raffreddamento, riscaldamento, solo ventilazione</b>	Qualsiasi situazione	

**INFORMAZIONE**

- Durante il funzionamento in deumidificazione l'aria viene indirizzata solo verso l'uscita superiore. Per l'impostazione, vedere "6.3 Modalità di funzionamento e setpoint della temperatura" [▶ 22].
- Durante il funzionamento in riscaldamento del pavimento, l'aria viene indirizzata solo verso l'uscita inferiore. Per l'impostazione, vedere "6.7 Funzionamento in riscaldamento del pavimento" [▶ 27]. È possibile impostare il riscaldamento del pavimento solo scegliendo la selezione automatica dell'uscita dell'aria.
- Se si passa dalla selezione automatica dell'uscita dell'aria all'utilizzo esclusivo dell'uscita superiore durante il funzionamento in riscaldamento, il riscaldamento viene temporaneamente arrestato per proteggere l'unità.
- La capacità di raffreddamento/riscaldamento diminuisce se è impostata solo l'uscita dell'aria superiore.
- Durante la modifica della selezione dell'uscita dell'aria, è possibile udire il rumore della serranda in movimento.

## 6.6.1 Impostazione della selezione automatica dell'uscita dell'aria o solo dell'uscita superiore

**Prerequisito:** L'impostazione predefinita corrisponde alla selezione automatica dell'uscita dell'aria.

- 1 Sulla schermata iniziale, premere  per almeno 2 secondi.

**Risultato:** Viene visualizzato il menu di selezione. Il numero del menu lampeggia.

- 2 Premere  o  per selezionare il numero del menu 2.

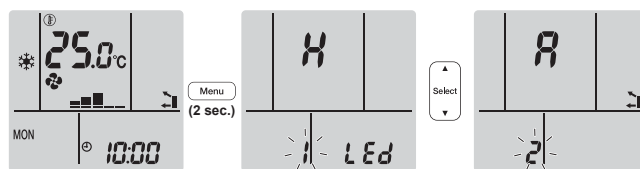

3 Premere **Menu** per accedere all'impostazione.

**Risultato:** l'indicazione "R" lampeggia.

4 Premere **Select** o **Select** per cambiare l'impostazione. "R" = **selezione automatica dell'uscita dell'aria** oppure "I" = **solo uscita dell'aria superiore**.

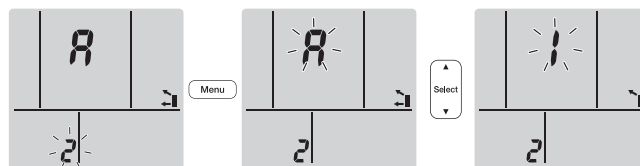

5 Premere **Menu** per confermare l'impostazione selezionata.

**Risultato:** L'impostazione viene modificata.

**Note:** il display torna automaticamente alla schermata predefinita dopo 1 minuto. Per tornare alla schermata precedente prima, premere due volte **Cancel**.

## 6.7 Funzionamento in riscaldamento del pavimento

Questa modalità consente di riscaldare efficacemente aree estese del pavimento chiudendo l'uscita dell'aria superiore e aumentando la velocità dell'aria per raggiungere superfici distanti.

**Funzionamento normale**

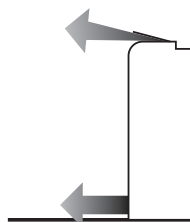

**Funzionamento in riscaldamento del pavimento**

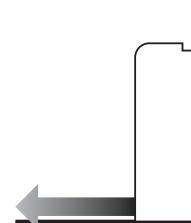

### INFORMAZIONE

- Il funzionamento in riscaldamento del pavimento può essere utilizzato solo nella modalità di riscaldamento e con l'impostazione di selezione automatica dell'uscita dell'aria.
- Se la temperatura interna è troppo bassa, la stanza potrebbe non riscaldarsi a sufficienza.

### 6.7.1 Avvio/Arresto del funzionamento di riscaldamento del pavimento

**Prerequisito:** Questo tipo di funzionamento può essere impostato solo nella modalità di riscaldamento e con l'impostazione di selezione automatica dell'uscita dell'aria.

1 Premere **Down**.

**Risultato:** sul display LCD viene visualizzato  e viene avviato il funzionamento.

- 2 Per interrompere il funzionamento, premere .

**Risultato:**  scompare dal display LCD e il funzionamento si arresta.

## 6.8 Funzionamento "Powerful" e "Heat plus"

### 6.8.1 Funzionamento in modalità "Powerful"

Questa attività ottimizza rapidamente l'effetto di raffreddamento/riscaldamento in qualsiasi modalità di funzionamento. È possibile ottenere la capacità massima.

Modalità	Tasso del flusso d'aria
Raffreddamento/riscaldamento	<ul style="list-style-type: none"> <li>Per massimizzare l'effetto del raffreddamento/riscaldamento, è necessario aumentare la capacità dell'unità esterna.</li> <li>Il tasso del flusso dell'aria viene impostato sul massimo.</li> <li>Le impostazioni della temperatura e del flusso dell'aria NON possono essere modificate.</li> </ul>
Deumidificazione	<ul style="list-style-type: none"> <li>L'impostazione della temperatura viene ridotta di 2,5°C.</li> <li>Il tasso del flusso dell'aria viene leggermente aumentato.</li> </ul>
Solo ventilazione	Il tasso del flusso dell'aria viene impostato sul massimo.



#### INFORMAZIONE

- NON è possibile usare il funzionamento Powerful insieme a Heat plus, Riscaldamento del pavimento, Econo e al funzionamento a basso rumore dell'unità esterna. L'ultima funzione selezionata ha la priorità.
- Il funzionamento "Powerful" NON aumenta la capacità dell'unità se quest'ultimo è già in funzione alla massima capacità.

### 6.8.2 Funzionamento "Heat plus"

Questa modalità aumenta la temperatura del flusso d'aria che fuoriesce dall'unità. La temperatura del flusso d'aria è superiore rispetto al funzionamento in riscaldamento normale. Utilizzare questa modalità se si desidera percepire maggiore calore. Il funzionamento in questa modalità ha una durata di 30 minuti.

**INFORMAZIONE**



- L'opzione "Heat plus" può essere utilizzata solo nella modalità di riscaldamento.
- Se la temperatura interna è troppo bassa, la stanza potrebbe non riscaldarsi a sufficienza.
- NON rimanere vicini all'uscita dell'aria, direttamente nel percorso dell'aria emessa, per un periodo prolungato.
- Al termine del funzionamento HEAT PLUS, a seconda della temperatura di riscaldamento impostata, la potenza potrebbe essere temporaneamente ridotta.
- Nei collegamenti a sistema multiplo, la temperatura del flusso d'aria potrebbe essere insufficiente.

## 6.8.3 Avvio/Arresto del funzionamento "Powerful" e "Heat plus"

- 1 Premere  una o più volte per selezionare il funzionamento.



**Risultato:** L'impostazione verrà modificata nella seguente sequenza:



Visualizza	Funzionamento
	Powerful
	Heat plus
—	Entrambi disattivati

- Il funzionamento "Powerful" dura per 20 minuti; dopodiché, il funzionamento torna alla modalità precedentemente impostata.
- Il funzionamento "Heat plus" dura per 30 minuti; dopodiché, il funzionamento torna alla modalità precedentemente impostata.

- 2 Per interrompere il funzionamento, premere  finché entrambi i simboli non scompaiono dal display LCD.

**Note:** il funzionamento "Powerful" o "Heat plus" può essere impostato solo quando l'unità è in funzione. Premendo , l'operazione viene annullata; le icone  e  scompaiono dal display LCD.

## 6.9 Funzionamento a basso rumore dell'unità esterna ed Econo

## 6.9.1 Funzionamento "Econo"

Questa funzione consente un funzionamento efficiente limitando il valore massimo di consumo energetico. Tale funzione è utile se è necessario prestare attenzione per assicurare che non scatti alcun interruttore di protezione quando il prodotto viene utilizzato insieme ad altri apparecchi.



**INFORMAZIONE**

- NON è possibile usare contemporaneamente il funzionamento Powerful, Heat plus, Riscaldamento del pavimento ed Econo. L'ultima funzione selezionata ha la priorità.
- Il funzionamento in Econo è disponibile solo nelle modalità automatica, di raffreddamento, riscaldamento e deumidificazione.
- Il funzionamento "Econo" riduce il consumo energetico dell'unità esterna limitando la velocità di rotazione del compressore. Se il consumo energetico è già basso, il funzionamento "Econo" NON ridurrà ulteriormente il consumo energetico.

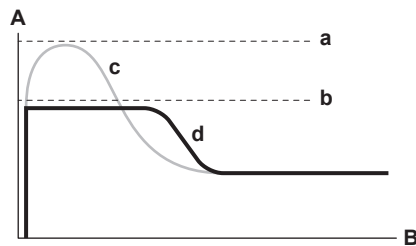

- A** Assorbimento e consumo energetico
- B** Tempo
- a** Massimo durante il funzionamento normale
- b** Massimo durante il funzionamento "Econo"
- c** Funzionamento normale
- d** Funzionamento "Econo"

- Il grafico ha uno scopo puramente illustrativo.
- L'assorbimento e il consumo energetico massimi del climatizzatore nella modalità "Econo" variano a seconda dell'unità esterna collegata.

6.9.2 Funzionamento a basso rumore dell'unità esterna

Utilizzare il funzionamento a basso rumore dell'unità esterna quando si desidera diminuire il livello di rumore dell'unità esterna. **Esempio:** Di notte.



**INFORMAZIONE**

- NON è possibile usare contemporaneamente il funzionamento Powerful, Heat plus, Riscaldamento del pavimento e il funzionamento a basso rumore dell'unità esterna. L'ultima funzione selezionata ha la priorità.
- Il funzionamento a basso rumore dell'unità esterna è disponibile nelle modalità automatica, di raffreddamento e riscaldamento.
- Il funzionamento a basso rumore dell'unità esterna limita la velocità di rotazione del compressore. Se la velocità di rotazione del compressore è già bassa, il funzionamento a basso rumore dell'unità esterna NON ridurrà ulteriormente la velocità di rotazione del compressore.

6.9.3 Avvio/arresto del funzionamento a basso rumore dell'unità esterna ed Econo

- 1 Premere una o più volte.



**Risultato:** L'impostazione verrà modificata nella seguente sequenza.



Visualizza	Operazione
	Econo
	Basso rumore dell'unità esterna

Visualizza	Operazione
	Funzionamento a basso rumore dell'unità esterna ed Econo
—	Entrambi disattivati

**2** Per interrompere il funzionamento, premere  finché entrambi i simboli non scompaiono dal display LCD.

**Note:** Il funzionamento Econo può essere impostato solo quando l'unità è in funzione. Se si preme , l'impostazione verrà annullata e  scomparirà dal display LCD.

**Note:**  resta sul display LCD anche se si disattiva l'unità utilizzando il telecomando wireless o l'interruttore ON/OFF dell'unità interna.

## 6.10 Funzionamento del Flash Streamer (pulizia dell'aria)



### INFORMAZIONE

- Gli elettroni ad alta velocità sono generati e si spostano all'interno dell'unità per assicurare un funzionamento sicuro.
- Lo scarico di Streamer può generare un suono di effervescenza.
- Se il flusso d'aria si indebolisce, lo scarico di Streamer può arrestarsi temporaneamente per impedire l'odore di ozono.

### 6.10.1 Come avviare/arrestare il funzionamento del Flash Streamer (pulizia dell'aria)

**Prerequisito:** Assicurarsi che l'unità sia in funzione (sul display LCD del telecomando wireless è visualizzato **ON**).

**1** Premere .

**Risultato:** Sul display LCD viene visualizzato  e l'aria nella stanza viene purificata quando l'unità è in funzione.

**2** Per interrompere il funzionamento, premere .

**Risultato:**  scompare dal display LCD e il funzionamento si arresta.



### INFORMAZIONE

- È possibile impostare il funzionamento di Flash Streamer sia con l'unità attivata che disattivata, ma l'operazione viene avviata solo quando l'unità è in funzione.
- Se l'impostazione viene eseguita mentre l'unità NON è in funzione, sul display LCD del telecomando wireless viene visualizzato , ma l'operazione NON viene avviata.

## 6.11 Funzione di ACCENSIONE/SPEGNIMENTO del timer

Le funzioni del timer sono utili per accendere/spegnere automaticamente il climatizzatore di notte o di mattina. È inoltre possibile usare le funzioni dei timer di accensione e spegnimento in combinazione.

Sono disponibili due tipi d'impostazione del timer di accensione/spegnimento:

- **Timer di accensione/spengimento con orologio a 24 ore** (predefinito). L'unità avvia/arresta il funzionamento all'ora impostata. **Esempio:** se il timer di accensione è impostato alle 13:30, l'unità inizierà a funzionare alle 13:30.
- **Timer di accensione/spengimento con intervallo di 12 ore.** L'unità avvia/arresta il funzionamento dopo il numero di ore impostato. **Esempio:** se il timer di accensione è impostato 3 ore dopo le 10:30, l'unità inizierà a funzionare alle 13:30.

**Note:** è possibile combinare entrambi i tipi di impostazione del timer.



#### INFORMAZIONE

Programmare di nuovo il timer in caso di:

- Spegnimento dell'unità da parte di un interruttore.
- Interruzione dell'alimentazione.
- Dopo la sostituzione delle batterie del telecomando wireless.



#### INFORMAZIONE

L'orologio DEVE essere correttamente impostato prima di utilizzare qualsiasi funzione del timer. Consultare "5.5.1 Impostazione dell'orologio" [▶ 18].

### 6.11.1 Impostazione timer di accensione/spengimento con orologio 24 ore

#### Avvio/Arresto della funzione di SPEGNIMENTO del timer

- 1 Premere  per iniziare.

**Risultato:** sul display LCD viene visualizzato **0:00** e l'indicazione **OFF** lampeggia. ☉ e il giorno della settimana scompaiono dal display LCD.



- 2 Premere  o  per cambiare l'impostazione dell'ora.
- 3 Premere nuovamente .

**Risultato:** **OFF** e l'ora impostata vengono visualizzati sul display LCD. La spia Daikin Eye si illumina in arancione.



#### INFORMAZIONE

Ogni volta che viene premuto  o , l'impostazione dell'ora avanza di 10 minuti. Tenendo premuto il pulsante, l'impostazione cambia rapidamente.

- 4 Per annullare l'impostazione del timer, premere .

**Risultato:** l'ora impostata e **OFF** scompaiono dal display LCD. ☉ e il giorno della settimana vengono visualizzati sul display LCD. La spia Daikin Eye non si illumina più in arancione.

#### Avvio/Arresto della funzione di ACCENSIONE del timer

- 1 Premere  per iniziare.

**Risultato:** sul display LCD viene visualizzato **6:00** e l'indicazione **ON** lampeggia. ☉ e il giorno della settimana scompaiono dal display LCD.

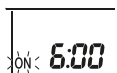



2 Premere  o  per cambiare l'impostazione dell'ora.

3 Premere nuovamente .

**Risultato:** **ON** e l'ora impostata vengono visualizzati sul display LCD. La spia Daikin Eye si illumina in arancione.



#### INFORMAZIONE

Ogni volta che viene premuto  o , l'impostazione dell'ora avanza di 10 minuti. Tenendo premuto il pulsante, l'impostazione cambia rapidamente.

4 Per annullare l'impostazione del timer, premere .

**Risultato:** l'ora impostata e **ON** scompaiono dal display LCD. ☀ e il giorno della settimana vengono visualizzati sul display LCD. La spia Daikin Eye non si illumina più in arancione.

### Combinazione delle funzioni di ACCENSIONE e SPEGNIMENTO del timer

1 Per impostare i timer, vedere "Avvio/Arresto della funzione di SPEGNIMENTO del timer" [▶ 32] e "Avvio/Arresto della funzione di ACCENSIONE del timer" [▶ 32].

**Risultato:** Sul display LCD vengono visualizzati **OFF** e **ON**.



**Esempio:**

Visualizza	Ora attuale	Impostata mentre...	Operazione
	6:00	l'unità è in funzione.	Si arresta alle 7:00 e inizia alle 14:00.
		l'unità NON è in funzione.	Inizia alle 14:00.

**Note:** Se l'impostazione del timer è attiva, l'ora attuale **NON** viene visualizzata sul display LCD.

### 6.11.2 Impostazione timer di accensione/spegnimento con intervallo di tempo di 12 ore

#### Avvio/Arresto dell'intervallo di tempo per il funzionamento con timer di accensione/spegnimento

1 Tenere premuto  o  per circa 5 secondi; quando viene visualizzato ▲, rilasciare il pulsante.



**Risultato:**



Per il timer di spegnimento, sullo schermo LCD viene visualizzato **1hr** e **OFF** lampeggia, mentre ☀ e il giorno della settimana scompaiono dal display LCD.



Per il timer di accensione, sullo schermo LCD viene visualizzato **1hr** e l'indicazione **ON** lampeggia. ☀ e il giorno della settimana scompaiono dal display LCD.

2 Premere  o  per cambiare l'impostazione dell'ora. L'ora può essere impostata da 1 a 12 ore. Ad ogni pressione del pulsante, l'impostazione dell'ora aumenta o diminuisce di 1 ora.

3 Premere  o  per confermare l'impostazione.

**Risultato:** sul display LCD vengono visualizzati **OFF** e/o **ON**. La spia Daikin Eye si illumina in arancione. L'ora visualizzata sul display LCD diminuisce automaticamente con il passare delle ore.

**Esempio:** se il timer di spegnimento è impostato su 3 ore, l'ora visualizzata cambia come segue: 3hr → 2hr → 1hr → vuoto (spento)

4 Per tornare all'impostazione del timer di accensione/spegnimento da 24 ore, ripetere il passaggio 1 dalla schermata iniziale quando **OFF** e/o **ON** NON lampeggiano.

5 Per annullare l'impostazione del timer, premere .

### Per combinare le modalità di visualizzazione del timer

È possibile utilizzare contemporaneamente diverse modalità di visualizzazione (timer di accensione/spegnimento da 24 ore e intervallo temporale di 12 ore) per il timer di spegnimento e accensione.

1 Per le impostazioni, consultare ["Avvio/Arresto della funzione di SPEGNIMENTO del timer" \[▶ 32\]](#), ["Avvio/Arresto della funzione di ACCENSIONE del timer" \[▶ 32\]](#) e ["Avvio/Arresto dell'intervallo di tempo per il funzionamento con timer di accensione/spegnimento" \[▶ 33\]](#).

**Esempio:**

Visualizza	Ora attuale	Impostata mentre...	Funzionamento
	22:00	l'unità è in funzione.	<ul style="list-style-type: none"> <li>Si arresta alle 01:00 (3 ore dopo l'ora attuale)</li> <li>Inizia alle 06:00. (8 ore dopo l'ora attuale)</li> </ul>

**Note:** Se l'impostazione del timer è attiva, l'ora attuale NON viene visualizzata sul display LCD.

## 6.12 Funzionamento del timer settimanale



### INFORMAZIONE

Non utilizzare l'impostazione del timer settimanale insieme al timer di programmazione dell'app Daikin Residential Controller. Entrambe le impostazioni sono indipendenti l'una dall'altra. Utilizzarne solo una.

Con questo funzionamento è possibile salvare fino a 4 impostazioni del timer per ogni giorno della settimana.

**Esempio:** Creare un'impostazione diversa da lunedì a venerdì e un'impostazione diversa per il weekend.

Giorno della settimana	Impostazione di esempio
<b>Lunedì</b> <ul style="list-style-type: none"> <li>Effettuare fino a 4 impostazioni.</li> </ul>	

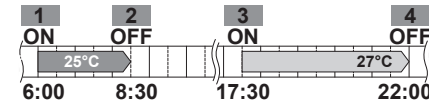
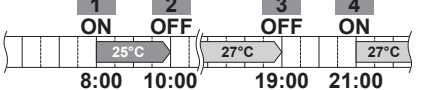
Giorno della settimana	Impostazione di esempio
<b>Dal martedì al venerdì</b> <ul style="list-style-type: none"> <li>Usare la modalità di copia se le impostazioni sono uguali a quelle per il lunedì.</li> </ul>	
<b>Sabato</b> <ul style="list-style-type: none"> <li>Nessuna impostazione del timer</li> </ul>	—
<b>Domenica</b> <ul style="list-style-type: none"> <li>Effettuare fino a 4 impostazioni.</li> </ul>	

- **Impostazione ON-ON-ON-ON.** Consente di programmare la modalità di funzionamento e di impostare la temperatura.
- **Impostazione OFF-OFF-OFF-OFF.** È possibile impostare solo l'ora di spegnimento per ogni giorno.

**Note:** Assicurarsi di puntare il telecomando wireless verso l'unità interna e verificare la presenza di un segnale di ricezione durante l'impostazione del funzionamento del timer settimanale.



#### INFORMAZIONE

L'orologio DEVE essere correttamente impostato prima di utilizzare qualsiasi funzione del timer. Consultare "5.5.1 Impostazione dell'orologio" [▶ 18].



#### INFORMAZIONE



- NON è possibile usare contemporaneamente il funzionamento di timer settimanale e accensione/spegnimento con timer. Il funzionamento di accensione/spegnimento con timer ha la priorità. Il timer settimanale sarà in modalità standby, **WEEKLY** scompare dal display LCD. Quando la modalità di accensione/spegnimento con timer è terminata, si attiva il timer settimanale.
- Con il timer settimanale, è possibile impostare il giorno della settimana, la modalità di accensione/spegnimento con timer, l'ora e la temperatura (solo per timer ATTIVO). Le altre impostazioni sono basate sulla precedente impostazione di ACCENSIONE del timer.

### 6.12.1 Impostazione del funzionamento del timer settimanale

- 1 Premere .

**Risultato:** Vengono visualizzati il giorno della settimana e il numero di prenotazione del giorno corrente.



- 2 Premere  o  per selezionare il giorno della settimana e il numero di prenotazione.
- 3 Premere .

**Risultato:** Il giorno della settimana è impostato. **WEEKLY** e ON lampeggiano.



- 4 Premere  o  per selezionare la modalità.

**Risultato:** L'impostazione cambia come indicato di seguito:





Visualizza	Funzione
ON	ACCENSIONE timer
OFF	Timer di spegnimento
Vuoto	Elimina la prenotazione

- 5 Premere .

**Risultato:** La modalità di accensione/spegnimento con timer è impostata.  e l'ora lampeggiano.



**Note:** Premere  per tornare alla schermata precedente. Se si seleziona "vuoto", continuare dal punto 9.

- 6 Premere  o  per impostare l'ora. L'ora può essere impostata tra le 00:00 e le 23:50 con intervalli di 10 minuti.

- 7 Premere .

**Risultato:** L'ora è impostata e  e la temperatura lampeggiano.



**Note:** Premere  per tornare alla schermata precedente. Se è selezionato il timer di spegnimento, continuare dal punto 9.

- 8 Premere  o  per selezionare la temperatura desiderata.

**Note:** La temperatura impostata per il timer settimanale viene visualizzata solo quando si imposta la modalità timer settimanale.



#### INFORMAZIONE

La temperatura può essere impostata a 10~32°C sul sistema di comando a distanza wireless, tuttavia:

- nelle modalità di funzionamento automatica e in raffreddamento, l'unità funziona come minimo a 18°C anche se è impostata a 10~17°C;
- nelle modalità di funzionamento automatica e in riscaldamento, l'unità funziona al massimo a 30°C anche se è impostata a 31~32°C.

- 9 Premere .

**Risultato:** La temperatura e l'ora sono impostate per l'attivazione del timer. L'ora è impostata per la DISATTIVAZIONE del timer. La spia Daikin Eye si illumina in arancione.

**Risultato:** Viene visualizzata la schermata di nuova prenotazione.





- 10 Ripetere la procedura precedente per impostare un'altra prenotazione o premere  per completare l'impostazione.

**Risultato:**  viene visualizzato sul display LCD.

**Note:** È possibile copiare una prenotazione con le stesse impostazioni per un altro giorno. Vedere "[6.12.2 Copia delle prenotazioni](#)" [▶ 37].



## 6.12.2 Copia delle prenotazioni

È possibile copiare la prenotazione creata per un altro giorno. La completa prenotazione del giorno selezionato della settimana verrà copiata.

- 1 Premere .
- 2 Premere  o  per selezionare la settimana da copiare.
- 3 Premere .

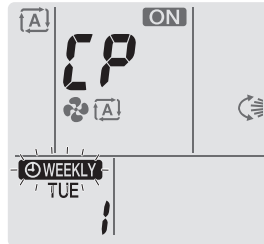
**Risultato:** La prenotazione del giorno selezionato della settimana verrà copiata.



- 4 Premere  o  per impostare il giorno della settimana di destinazione.
- 5 Premere .

**Risultato:** L'intera prenotazione viene copiata nel giorno selezionato e la spia Daikin Eye si illumina in arancione.

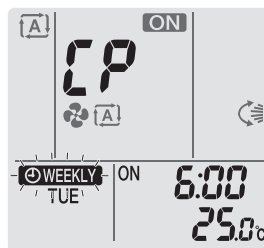

**Note:** Per copiare in un altro giorno, ripetere la procedura.

- 6 Premere  per completare l'impostazione.

**Risultato:**  **WEEKLY** viene visualizzato sul display LCD.

**Note:** Se si modifica l'impostazione della prenotazione dopo la copia, fare riferimento a ["6.12.1 Impostazione del funzionamento del timer settimanale"](#) [▶ 35].



## 6.12.3 Conferma di prenotazioni

È possibile confermare se tutte le prenotazioni sono impostate in base alle proprie esigenze.

- 1 Premere .

**Risultato:** Vengono visualizzati il giorno della settimana e il numero di prenotazione del giorno corrente.



- 2 Premere  o  per selezionare il giorno della settimana e il numero di prenotazione da confermare e vedere i dettagli della prenotazione.

**Note:** Per modificare l'impostazione della prenotazione, fare riferimento a ["6.12.1 Impostazione del funzionamento del timer settimanale"](#) [▶ 35].

- 3 Premere  per uscire dalla modalità di conferma.

## 6.12.4 Disattivare o riattivare il funzionamento del Timer settimanale

- 1 Per disattivare l'impostazione Settimanale, premere **Weekly** mentre **WEEKLY** viene visualizzato sul display LCD.

**Risultato:** **WEEKLY** scompare dal display LCD e Daikin Eye non si illumina più in arancione.

- 2 Per riattivare il timer settimanale, premere di nuovo **Weekly**.

**Risultato:** Viene utilizzata l'ultima modalità di prenotazione impostata.

## 6.12.5 Eliminazione di prenotazioni

**Eliminazione di prenotazioni individuali**

Utilizzare questa funzione se si desidera eliminare una singola impostazione della prenotazione.

- 1 Premere .

**Risultato:** Vengono visualizzati il giorno della settimana e il numero di prenotazione.

- 2 Premere  o  per selezionare il giorno della settimana da eliminare.

- 3 Premere **Next**.

**Risultato:** **WEEKLY**, ON e OFF lampeggiano.

- 4 Premere  o  e selezionare "vuoto".

**Risultato:** L'impostazione cambia come indicato di seguito:



- 5 Premere **Next**.

**Risultato:** La prenotazione selezionata viene eliminata.

- 6 Premere .

**Risultato:** Le prenotazioni restanti vengono attivate.

**Eliminazione di una prenotazione per ogni giorno della settimana**

Usare tale funzione se si desidera eliminare tutte le impostazioni delle prenotazioni per un giorno della settimana. È possibile utilizzarla durante la modalità di conferma o di impostazione.

- 1 Premere .

- 2 Premere  o  per selezionare il giorno della settimana da eliminare.

- 3 Tenere premuto **Weekly** per circa 5 secondi.

**Risultato:** Tutte le prenotazioni per il giorno selezionato vengono eliminate.

- 4 Premere .

**Risultato:** Le prenotazioni restanti vengono attivate.

**Eliminazione di tutte le prenotazioni**

Usare tale funzione se si desidera eliminare contemporaneamente tutte le prenotazioni per tutti i giorni della settimana. NON è possibile utilizzare questa procedura nella modalità di impostazione.

- 1 Tenere premuto **Weekly** per circa 5 secondi mentre si è nella visualizzazione predefinita.

**Risultato:** Tutte le prenotazioni vengono eliminate.

## 6.13 Connessione LAN Wireless

Il cliente ha la responsabilità di fornire:

- Smartphone o tablet con versione minima supportata di Android o iOS, specificata in [app.daikineurope.com](http://app.daikineurope.com).
- Linea Internet e dispositivo di comunicazione, ad esempio modem, router e così via.
- Punto di accesso LAN wireless
- Applicazione gratuita Daikin Residential Controller installata

**Note:** se necessario, il codice SSID e la CHIAVE si trovano sull'unità. L'unità viene spedita con un adesivo aggiuntivo, applicato all'involucro, che riporta il codice SSID e la password.

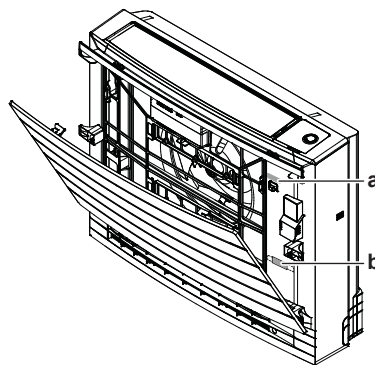

- a Etichetta con codice SSID, password e chiave
- b Adesivo aggiuntivo con codice SSID, password e chiave

### 6.13.1 Precauzioni per l'uso della rete LAN wireless

NON utilizzare vicino a:

- **Apparecchiature mediche.** Ad es. persone che utilizzano defibrillatori o pacemaker cardiaci. Questo prodotto potrebbe causare interferenze elettromagnetiche.
- **Apparecchiature a controllo automatico.** Ad es. porte automatiche o apparecchiature antincendio. Questo prodotto può causare un comportamento difettoso dell'apparecchiatura.
- **Forno a microonde.** Potrebbe influenzare le comunicazioni LAN wireless.

### 6.13.2 Installazione dell'applicazione Daikin Residential Controller

- 1 Aprire:
  - Google Play per apparecchi che utilizzano Android.
  - App Store per apparecchi che utilizzano iOS.
- 2 Cercare Daikin Residential Controller.
- 3 Seguire le istruzioni visualizzate per l'installazione.

### 6.13.3 Impostazione della connessione wireless

Esistono due opzioni per collegare l'adattatore wireless al proprio dispositivo smart.

- **Collegare la LAN wireless direttamente al proprio dispositivo smart.**

- **Collegare la LAN wireless alla propria rete domestica.** La rete LAN wireless comunicherà con il dispositivo smart nella rete domestica utilizzando un modem, un router o un dispositivo simile.

Per ulteriori informazioni e per le FAQ, visitare [app.daikineurope.com](http://app.daikineurope.com).

- 1 Arrestare il funzionamento prima di impostare il collegamento wireless.
- 2 Utilizzare il telecomando wireless per selezionare il menu di configurazione della LAN wireless.

**Note:** Durante l'impostazione, puntare sempre il telecomando wireless verso il ricevitore del segnale a infrarossi sull'unità.

Menu	Descrizione
1	Verifica stato connessione
2	Impostazione connessione WPS
3	Impostazione connessione modalità AP/ RUN (SSID + KEY)
R	Ripristinare alle impostazioni predefinite di fabbrica
oFF	LAN wireless disattivata

### Conferma dello stato di connessione dalla LAN wireless

- 1 Nella schermata iniziale, premere  per almeno 5 secondi con l'unità disattivata.

**Risultato:** Sul display appare SP. 1 lampeggia.

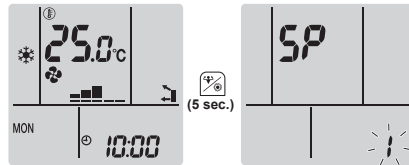

- 2 Premere  per confermare la selezione.

**Risultato:** 1 lampeggia.

- 3 Controllare la spia Daikin Eye.

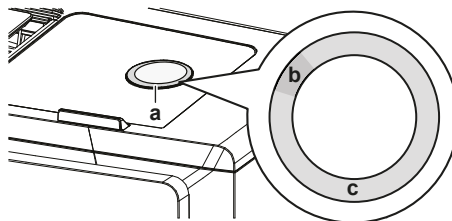

- a Daikin Eye
- b Parzialmente verde
- c Rossa, arancione, blu o bianca

Daikin Eye alterna i colori parzialmente verde e ...	...allora l'adattatore wireless è...
rosso	non collegato
arancione	funzionante e pronto alla connessione con la rete domestica tramite il pulsante WPS, consultare " <a href="#">Collegamento mediante il pulsante WPS</a> " [▶ 41].



Daikin Eye alterna i colori parzialmente verde e ...	...allora l'adattatore wireless è...
<b>blu</b>	<ul style="list-style-type: none"> <li>▪ connesso alla rete domestica tramite SSID + KEY.</li> <li>o</li> <li>▪ connesso alla rete domestica tramite il pulsante WPS sul router.</li> </ul>
<b>bianco</b>	disattivato

- 4 Premere  per uscire dal menu.

**Risultato:** Il display tornerà alla schermata iniziale.

### Collegamento della LAN wireless alla propria rete domestica

È possibile connettere l'adattatore wireless alla rete domestica utilizzando:

- Pulsante WPS (Wi-Fi Protected Setup) sul router (se presente).
- SSID (Service Set Identifier) e KEY (password) presenti sull'unità.

### Collegamento mediante il pulsante WPS

- 1 Nella schermata iniziale, premere  per almeno 5 secondi con l'unità disattivata.

**Risultato:** Sul display appare SP. 1 lampeggia.

- 2 Premere  per impostare il menu SP su 2.



- 3 Premere  per confermare la selezione.

**Risultato:** 2 lampeggia. Daikin Eye si illumina alternativamente in arancione e parzialmente verde.

- 4 Premere il pulsante WPS sul proprio dispositivo di comunicazione (es. router) entro 1 minuto circa. Consultare il manuale del dispositivo di comunicazione.

**Risultato:** Se la connessione viene stabilita correttamente, Daikin Eye si illumina alternativamente in blu e parzialmente verde.



#### INFORMAZIONE

Se non è possibile connettersi al router, provare la procedura ["Collegamento mediante codice SSID e CHIAVE"](#) ► 41].

- 5 Premere  per uscire dal menu.

**Risultato:** Il display tornerà alla schermata iniziale.

### Collegamento mediante codice SSID e CHIAVE

- 1 Nella schermata iniziale, premere  per almeno 5 secondi con l'unità disattivata.

**Risultato:** Sul display appare SP. 1 lampeggia.

- 2 Premere due volte  per impostare il menu SP su 3.

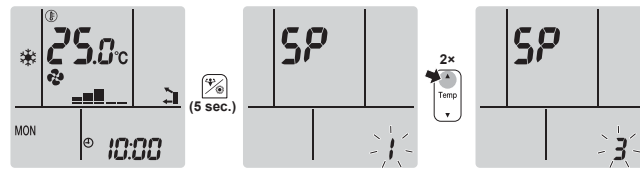

3 Premere  per confermare la selezione.

**Risultato:** 3 lampeggia. Daikin Eye si illumina alternativamente in rosso e parzialmente verde.

4 Aprire l'applicazione Daikin Residential Controller sul proprio dispositivo smart e seguire i passaggi indicati sullo schermo.

**Risultato:** Se la connessione viene stabilita correttamente, Daikin Eye si illumina alternativamente in blu e parzialmente verde.

5 Collegare il proprio dispositivo smart alla stessa rete domestica dell'unità.

6 Premere  per uscire dal menu.

**Risultato:** Il display tornerà alla schermata iniziale.

### Riportare il collegamento all'impostazione predefinita di fabbrica

Riportare la connessione all'impostazione predefinita di fabbrica qualora si desideri:

- scollegare la LAN wireless e il dispositivo di comunicazione (ad es. router) o il dispositivo smart.
- ripetere l'impostazione se la connessione non è riuscita.

1 Nella schermata iniziale, premere  per almeno 5 secondi con l'unità disattivata.

**Risultato:** Sul display appare SP. 1 lampeggia.

2 Premere due volte  per impostare il menu SP su R.

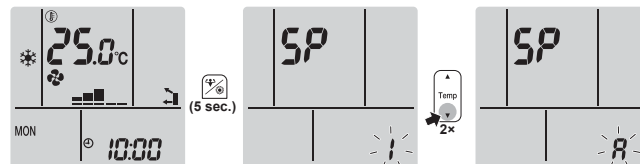

3 Tenere premuto  per almeno 2 secondi per confermare la selezione.

**Risultato:** R lampeggia. Viene ripristinata l'impostazione predefinita di fabbrica.

4 Premere  per uscire dal menu.

**Risultato:** Il display tornerà alla schermata iniziale.

### Disattivazione della connessione LAN wireless

Per disattivare la funzione di connessione wireless:

1 Nella schermata iniziale, premere  per almeno 5 secondi con l'unità disattivata.

**Risultato:** Sul display appare SP. 1 lampeggia.

2 Premere  per impostare il menu SP su OFF.



3 Tenere premuto  per almeno 2 secondi per confermare la selezione.

**Risultato:** **oFF** lampeggia. La comunicazione è DISATTIVATA.

4 Premere **Cancel** per uscire dal menu.

**Risultato:** Il display tornerà alla schermata iniziale.

## 6.14 Informazioni sul sistema multiplo

Nel sistema multiplo, 1 unità esterna è collegata a più unità interne. **Esempio:**

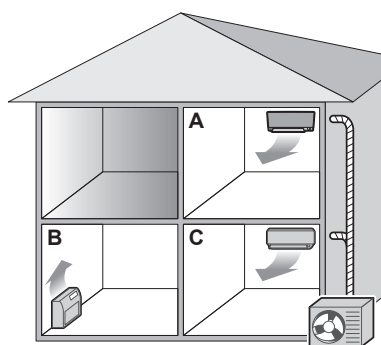

### 6.14.1 Impostazione come ambiente prioritario

L'impostazione come ambiente prioritario necessita una programmazione iniziale durante l'installazione. Rivolgersi al rivenditore autorizzato per ottenere assistenza.

#### Quando l'impostazione come ambiente prioritario non è attiva o non è presente

Quando è in funzione più di 1 unità interna, la priorità viene data alla prima unità che è stata attivata. Impostare le altre unità sulla stessa modalità di funzionamento. Altrimenti entrano in modalità di attesa e la spia Daikin Eye lampeggia (NON indica un problema di funzionamento).

**Eccezioni:** Se la prima unità che è stata attivata è impostata su **Solo ventilazione**, e nell'altro ambiente è invece impostata la modalità di **riscaldamento**, la priorità verrà data all'unità impostata sulla modalità di riscaldamento. La prima unità entra in modalità di attesa e la spia Daikin Eye lampeggia.



#### INFORMAZIONE

- È possibile usare in contemporanea le modalità di funzionamento in raffreddamento, deumidificazione e solo ventilazione.
- La modalità di funzionamento automatico seleziona automaticamente il raffreddamento o il riscaldamento, a seconda della temperatura della stanza e dell'impostazione della temperatura. Se per tutte le unità viene selezionata la modalità di funzionamento automatico, tutte le unità funzioneranno nella modalità della prima unità che è stata attivata.

#### Priorità del funzionamento a basso rumore dell'unità esterna

Vedere "6.9.2 Funzionamento a basso rumore dell'unità esterna" [▶ 30].

- 1 Impostare il funzionamento a basso rumore dell'unità esterna in tutti gli ambienti usando i telecomandi wireless delle unità.
- 2 Per annullare il funzionamento a basso rumore dell'unità esterna, è possibile arrestare il funzionamento in 1 ambiente usando il telecomando wireless.

**Risultato:** Il funzionamento si arresta in tutti gli ambienti. Sul display degli altri telecomandi wireless resta visualizzato .

- 3 Per rimuovere il simbolo dagli altri telecomandi wireless, arrestare separatamente il funzionamento a basso rumore dell'unità esterna in tutti gli ambienti.

**Risultato:** Il simbolo  scompare.

### Quando l'impostazione come ambiente prioritario è attiva

È possibile selezionare una diversa modalità di funzionamento per ogni ambiente.

**Esempio:** L'ambiente A ha la priorità, è selezionato il funzionamento in raffreddamento.

Modalità di funzionamento negli ambienti B e C	Stato degli ambienti B e C
Raffreddamento, deumidificazione o solo ventilazione	Modalità di funzionamento attuale mantenuta
Riscaldamento	Modalità di attesa. Il funzionamento riprende all'arresto del funzionamento nell'ambiente A.
Automatico	In caso di raffreddamento il funzionamento continua. In caso di riscaldamento le unità entrano in modalità di attesa. Il funzionamento riprende all'arresto del funzionamento nell'ambiente A.

### Priorità durante il funzionamento Powerful

**Esempio:** L'ambiente A ha la priorità. Gli ambienti B e C sono in funzione.

- 1 Impostare il funzionamento Powerful nell'ambiente A.

**Risultato:** La capacità nell'ambiente A aumenta. L'efficienza del raffreddamento o riscaldamento negli ambienti B e C può ridursi leggermente.

### Priorità del funzionamento a basso rumore dell'unità esterna

**Esempio:** L'ambiente A ha la priorità.

- 2 Impostare il funzionamento a basso rumore dell'unità esterna su un'unità.

**Risultato:** Tutte le unità entrano contemporaneamente in modalità di funzionamento a basso rumore dell'unità esterna.

#### 6.14.2 Modalità "notte silenziosa"

La modalità "notte silenziosa" necessita una programmazione iniziale durante l'installazione. Rivolgersi al rivenditore per ottenere assistenza. Questa modalità riduce il rumore di funzionamento dell'unità esterna durante la notte limitando l'efficienza del raffreddamento.

La modalità "notte silenziosa" si attiva automaticamente quando la temperatura scende di  $\geq 5^{\circ}\text{C}$  sotto la temperatura più alta registrata in quella giornata.

### 6.14.3 Blocco della modalità di raffreddamento/riscaldamento nei sistemi multipli

Il blocco della modalità di raffreddamento/riscaldamento può essere impostato tramite l'unità esterna in un sistema multiplo. Rivolgersi al rivenditore autorizzato per ottenere assistenza. Il blocco della modalità di raffreddamento/riscaldamento imposta forzatamente l'unità sul funzionamento in raffreddamento o in riscaldamento. Attivare questa funzione se si desidera impostare tutte le unità interne collegate in un sistema multiplo su 1 modalità di funzionamento.

**INFORMAZIONE**

Il blocco della modalità di raffreddamento/riscaldamento NON è attivabile insieme all'impostazione come ambiente prioritario.

## 7 Risparmio energetico e funzionamento ottimale



### INFORMAZIONE

- Anche se l'unità viene spenta, si consuma energia elettrica.
- Quando l'energia elettrica torna dopo un'interruzione, verrà ripresa la modalità precedentemente selezionata.



### ATTENZIONE

Non esporre MAI bambini piccoli, piante o animali direttamente al flusso d'aria.



### AVVISO

NON mettere oggetti sotto all'unità interna e/o esterna, in quanto potrebbero bagnarsi. In caso contrario, potrebbe verificarsi un gocciolamento dovuto alla condensa nell'unità o nei tubi del refrigerante, oppure all'ostruzione del filtro dell'aria o dello scarico, e gli oggetti in questione potrebbero sporcarsi o essere danneggiati.



### AVVERTENZA

NON collocare contenitori di spray infiammabili accanto al climatizzatore; NON utilizzare spray vicino all'unità. Ciò potrebbe causare incendi.



### ATTENZIONE

NON azionare il sistema se nel locale è stato utilizzato un insetticida a fumigazione. Le sostanze chimiche potrebbero depositarsi nell'unità e mettere in pericolo la salute delle persone particolarmente sensibili alle sostanze chimiche.

Per un corretto funzionamento del sistema, attenersi alle seguenti precauzioni.

- Proteggere la stanza dalla luce diretta del sole durante il raffreddamento mediante tende o dispositivi oscuranti.
- Assicurarsi che l'area sia ben ventilata. NON ostruire le aperture di ventilazione.
- Aerare spesso. Un utilizzo prolungato implica un'attenzione particolare per l'aerazione.
- Tenere chiuse le porte e le finestre. Se porte e finestre rimangono aperte, l'aria uscirà dalla stanza riducendo l'effetto di raffreddamento o riscaldamento.
- EVITARE un raffreddamento o un riscaldamento eccessivo. Per risparmiare energia, mantenere l'impostazione della temperatura ad un livello medio.
- Non appoggiare MAI oggetti accanto all'ingresso o all'uscita dell'aria dell'unità. In quanto l'effetto di riscaldamento/raffreddamento potrebbe ridursi oppure l'unità potrebbe arrestarsi.
- Spegnerne l'interruttore quando l'unità NON viene utilizzata per lunghi periodi di tempo. Se l'interruttore rimane acceso, l'unità consuma elettricità. Prima di riavviare l'unità, accendere l'interruttore 6 ore prima della messa in funzione per garantire il corretto funzionamento.
- Potrebbe formarsi della condensa se l'umidità supera l'80% o se l'uscita di drenaggio è ostruita.

- Regolare la temperatura della stanza in modo da creare un ambiente confortevole. Evitare un riscaldamento o un raffreddamento eccessivi. Si prega di notare che potrebbe trascorrere un po' di tempo prima che l'ambiente raggiunga la temperatura impostata. Prendere in considerazione la possibilità di usare le opzioni di impostazione del timer.
- Regolare la direzione del flusso dell'aria per evitare che l'aria fredda si raccolga a livello del pavimento o che l'aria calda si accumuli a livello del soffitto. (L'aria sale verso il soffitto durante le operazioni di raffreddamento o deumidificazione e scende durante l'operazione di riscaldamento.)
- Evitare di dirigere il flusso dell'aria sugli occupanti dell'ambiente.
- Utilizzare il sistema entro l'intervallo di temperatura consigliato (26~28°C per il raffreddamento e 20~24°C per il riscaldamento) per risparmiare energia.

# 8 Manutenzione e assistenza

## 8.1 Panoramica: Manutenzione e assistenza

L'installatore deve effettuare una manutenzione annuale.

### Informazioni sul refrigerante

Questo prodotto contiene gas a effetto serra fluorurati. NON liberare tali gas nell'atmosfera.

Tipo di refrigerante: R32

Valore potenziale di riscaldamento globale (GWP): 675



#### AVVISO

Le normative vigenti sui **gas fluorurati a effetto serra** richiedono che la carica di refrigerante dell'unità sia indicata sia in peso che in CO<sub>2</sub> equivalente.

**Formula per calcolare la quantità in tonnellate di CO<sub>2</sub> equivalente:** valore GWP del refrigerante × carica totale di refrigerante [in kg] / 1000

Per ulteriori informazioni, contattare il proprio installatore.



#### AVVERTENZA

- Il refrigerante all'interno dell'unità è leggermente infiammabile, ma di norma NON dovrebbe presentare perdite. Se il refrigerante dovesse fuoriuscire nella stanza, entrando in contatto con la fiamma di un bruciatore, un riscaldatore o una cucina a gas, potrebbe causare un incendio o la formazione di gas nocivo.
- Spegnere i dispositivi di riscaldamento infiammabili, arieggiare l'ambiente, e contattare il rivenditore presso cui è stata acquistata l'unità.
- NON utilizzare l'unità finché un tecnico dell'assistenza non ha effettuato la riparazione del componente che presenta una perdita di refrigerante.



#### AVVERTENZA

- NON perforare né bruciare i componenti del ciclo del refrigerante.
- NON utilizzare materiali per la pulizia o mezzi per accelerare il processo di sbrinamento diversi da quelli consigliati dal produttore.
- Prestare attenzione al fatto che il refrigerante all'interno del sistema è inodore.



#### AVVERTENZA

L'apparecchiatura deve essere conservata in una stanza senza fonti di accensione in funzionamento continuo (esempio: fiamme libere, apparecchiature a gas in funzione o riscaldatori elettrici in funzione).



#### AVVISO

La manutenzione DEVE essere eseguita da un installatore autorizzato o da un tecnico dell'assistenza.

Si consiglia di eseguire la manutenzione almeno una volta l'anno. Tuttavia, le leggi vigenti potrebbero imporre intervalli di manutenzione più brevi.



**PERICOLO: RISCHIO DI ELETTROCUZIONE**

Prima di pulire il climatizzatore o il filtro dell'aria, interromperne il funzionamento e **SPEGNERE** tutte le fonti di alimentazione. In caso contrario, potrebbero verificarsi folgorazioni o lesioni alle persone.

**AVVERTENZA**

Per prevenire il rischio di elettrocuzione o incendi:

- NON pulire l'unità con acqua.
- NON azionare l'unità con le mani bagnate.
- NON posizionare oggetti contenenti acqua sull'unità.

**ATTENZIONE**

Dopo un uso prolungato, verificare le condizioni dei raccordi e del supporto dell'unità. Se sono danneggiati, l'unità potrebbe cadere e provocare danni alle persone.

**ATTENZIONE**

NON toccare le alette dello scambiatore di calore. Le alette sono affilate e potrebbero causare lesioni da taglio.

Sull'unità interna possono essere riportati i seguenti simboli:

Simbolo	Spiegazione
	Misurare la tensione ai terminali dei condensatori del circuito principale o dei componenti elettrici prima di intervenire.

## 8.2 Pulizia dell'unità interna e del telecomando wireless

**AVVERTENZA**

L'uso di detersivi o procedure di pulizia non adeguati può provocare danni ai componenti in plastica o perdite d'acqua. Eventuali schizzi di detersivo sui componenti elettrici, come i motori, può provocare guasti, emissione di fumo o incendi.

**AVVISO**

- NON utilizzare benzina, benzene, solventi, polvere per lucidare o liquidi insetticidi. **Possibile conseguenza:** Scolorimento e deformazione.
- NON utilizzare acqua o aria a temperatura superiore a 40°C. **Possibile conseguenza:** Scolorimento e deformazione.
- NON utilizzare composti di lucidatura.
- NON utilizzare spazzole abrasive. **Possibile conseguenza:** La finitura della superficie potrebbe staccarsi.
- L'utente finale non deve MAI occuparsi della pulizia delle parti interne dell'unità; tali operazioni devono essere eseguite esclusivamente da un tecnico dell'assistenza qualificato. Contattare il rivenditore.

**PERICOLO: RISCHIO DI ELETTROCUZIONE**

Prima di procedere alla pulizia, arrestare l'apparecchio, **SPEGNERE** l'interruttore o staccare il cavo di alimentazione. In caso contrario, potrebbero verificarsi folgorazioni o lesioni alle persone.

- 1 Pulire con un panno morbido. Se risulta difficile rimuovere le macchie, utilizzare acqua o un detergente neutro.

## 8.3 Pulizia del pannello anteriore

**AVVERTENZA**

NON lasciare che l'unità interna si bagni. **Possibile conseguenza:** Folgorazioni o incendi.

**AVVISO**

- NON utilizzare benzina, benzene, solventi, polvere per lucidare o liquidi insetticidi. **Possibile conseguenza:** Scolorimento e deformazione.
- NON utilizzare acqua o aria a temperatura superiore a 50°C. **Possibile conseguenza:** Scolorimento e deformazione.
- NON sfregare energicamente durante il lavaggio della pala con acqua. **Possibile conseguenza:** Il rivestimento della superficie potrebbe staccarsi.

Il pannello anteriore può essere rimosso per pulirlo.

**ATTENZIONE**

Prestare attenzione durante l'apertura e lo spostamento del pannello anteriore, poiché i bordi affilati potrebbero causare lesioni.

- 1 Far scorrere entrambi i cursori in direzione delle frecce fino a udire un clic.

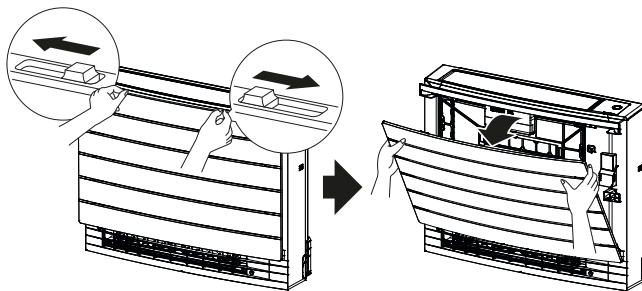

- 2 Aprire il pannello anteriore e rimuovere la fascetta.

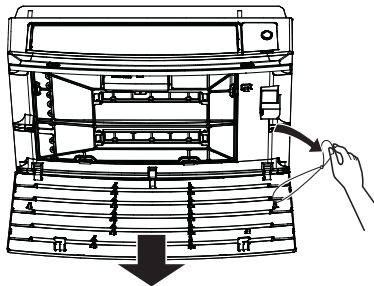

- 3 Rimuovere il pannello anteriore.
- 4 Pulire con panno morbido imbevuto di acqua.
- 5 Dopo la pulizia, far asciugare all'ombra.

- 6 Per rimontare e chiudere il pannello anteriore, consultare ["8.10 Reinstallazione del pannello anteriore"](#) [▶ 53].

## 8.4 Informazioni sui filtri dell'aria

Utilizzare l'unità con filtri sporchi significa che il filtro:

- NON PUÒ deodorare l'aria,
- NON PUÒ pulire l'aria,
- causa uno scarso riscaldamento/raffreddamento,
- provoca cattivi odori.

## 8.5 Rimozione dei filtri

- 1 Rimuovere il pannello anteriore. Consultare la sezione ["8.3 Pulizia del pannello anteriore"](#) [▶ 50].
- 2 Rimuovere con attenzione le linguette del filtro dell'aria dai fermi laterali (a). Tenere il filtro dell'aria dalla manopola (b) e sganciare la linguetta dal fermo superiore (c). Tirare il filtro verso l'alto per rimuovere le linguette del filtro dai fermi inferiori (d).

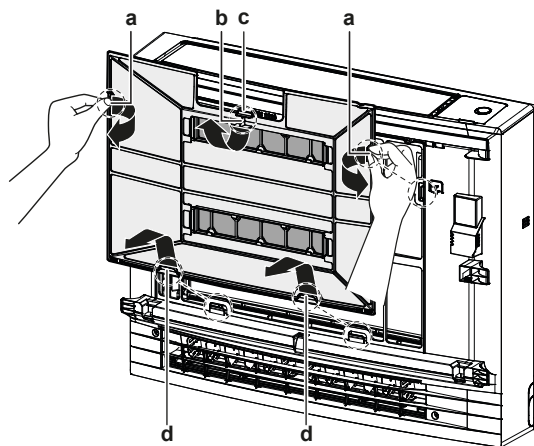

- a Linguette per fermi laterali
- b Manopola del filtro
- c Linguetta per fermo superiore
- d Linguette per fermi inferiori

- 3 Rimuovere entrambi i filtri deodoranti al titanio rivestiti di apatite dai fermi (4 per ognuno).

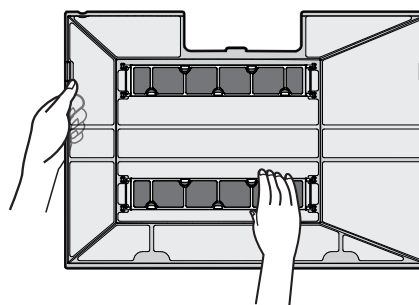

## 8.6 Pulizia del filtro dell'aria

- 1 Lavare il filtro dell'aria con acqua o pulirlo con l'aspirapolvere.

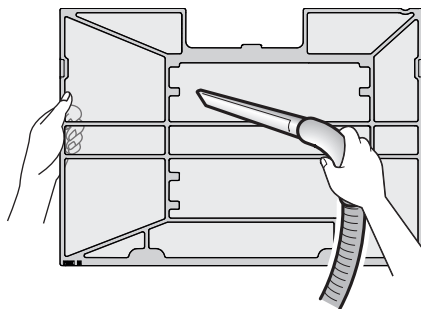

### INFORMAZIONE

- Se la polvere NON si elimina facilmente, lavare i filtri con un detergente neutro disciolto in acqua tiepida. Lasciar asciugare i filtri dell'aria all'ombra.
- Si consiglia di pulire i filtri dell'aria ogni 2 settimane.

## 8.7 Pulizia del filtro deodorante al titanio rivestito di apatite



### INFORMAZIONE

Pulire il filtro con acqua ogni 6 mesi.

- 1 Rimuovere la polvere dal filtro con un'aspirapolvere.

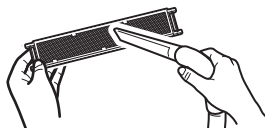

- 2 Immergere il filtro in acqua tiepida per 10-15 minuti. NON rimuovere il filtro dal telaio.



- 3 Dopo il lavaggio, scrollare l'acqua residua e asciugare il filtro all'ombra. NON estrarre il filtro durante la rimozione dell'acqua.

## 8.8 Sostituzione del filtro deodorante al titanio rivestito di apatite



### INFORMAZIONE

Sostituire il filtro ogni 3 anni.

- 1 Rimuovere il filtro dalle linguette sul telaio e sostituirlo con uno nuovo.

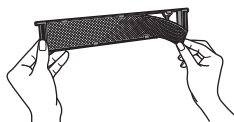

**INFORMAZIONE**

- NON gettare via il telaio del filtro e riutilizzarlo.
- Smaltire i filtri usati tra i rifiuti non infiammabili.

## 8.9 Reinstallazione dei filtri

- 1 Agganciare entrambi i filtri deodoranti al titanio rivestiti di apatite ai fermi (4 per ognuno).

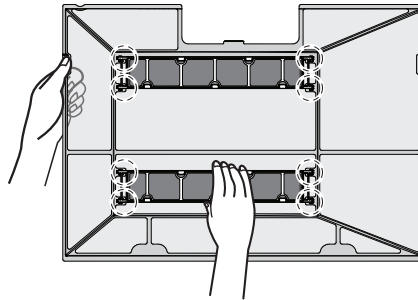

- 2 Inserire le linguette del filtro nei fermi inferiori (d). Tenere il filtro dell'aria dalla manopola (b) e inserire la linguetta nel fermo superiore (c). Inserire le linguette del filtro dell'aria nei fermi laterali (a). Accertarsi che il filtro dell'aria sia fissato saldamente su tutti i lati.

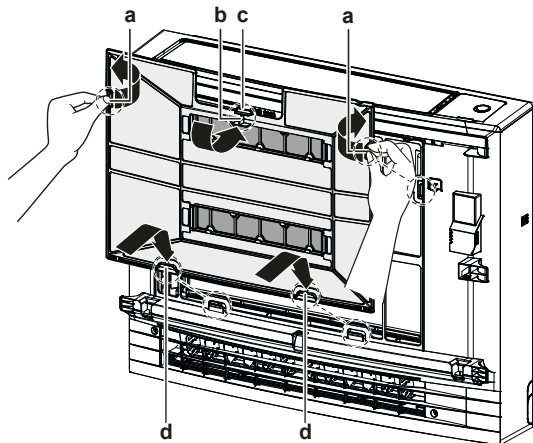

- a Linguette per fermi laterali
- b Manopola del filtro
- c Linguetta per fermo superiore
- d Linguette per fermi inferiori

## 8.10 Reinstallazione del pannello anteriore

- 1 Inserire il pannello anteriore negli incavi dell'unità (3 posizioni) e agganciare la fascetta.

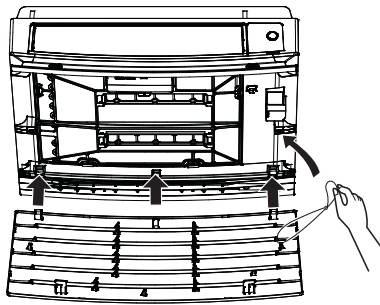

- 2 Chiudere il pannello anteriore e far scorrere entrambi i cursori finché non scattano in posizione.

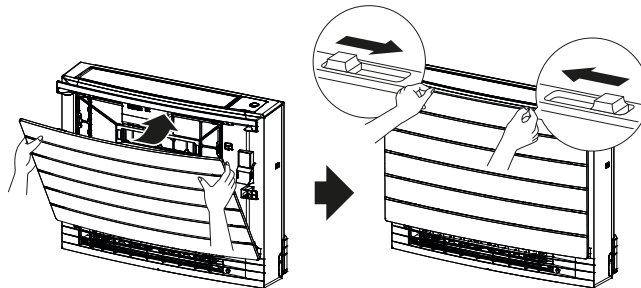

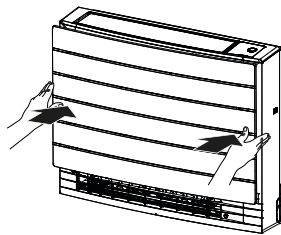

- 3 Spingere sui lati del pannello anteriore per assicurarsi che sia fissato saldamente.



## 8.11 Elementi da prendere in considerazione prima di un lungo periodo di inattività

Utilizzare l'unità nella modalità **solo ventilazione** per diverse ore per asciugare l'interno dell'unità.

- 1 Premere **Mode** e selezionare il funzionamento .
- 2 Premere  e avviare il funzionamento.
- 3 Quando il funzionamento si interrompe, portare l'interruttore in posizione OFF.
- 4 Pulire i filtri dell'aria e ricollocarli nelle posizioni originali.
- 5 Rimuovere le batterie del telecomando wireless.



### INFORMAZIONE

Si consiglia di far eseguire una manutenzione periodica da parte di un tecnico specializzato. Per la manutenzione da parte di un tecnico specializzato, contattare il proprio rivenditore locale. I costi della manutenzione sono a carico del cliente.

In determinate condizioni di funzionamento, l'interno dell'unità potrebbe sporcarsi dopo svariate stagioni di impiego, con il conseguente deterioramento delle prestazioni.

## 9 Individuazione e risoluzione dei problemi

Se si verifica uno dei seguenti malfunzionamenti, adottare le misure specificate di seguito e contattare il rivenditore.



### AVVERTENZA

**Interrompere il funzionamento e DISATTIVARE l'alimentazione se si verificano anomalie (puzza di bruciato, ecc.).**

Se l'unità continua a funzionare in tali circostanze, possono verificarsi guasti, scosse elettriche o incendi. Contattare il rivenditore.

Il sistema DEVE essere riparato da un tecnico qualificato.

Malfunzionamento	Misura
Se un dispositivo di sicurezza, quale un fusibile, un interruttore o un interruttore di dispersione a terra, entra in funzione frequentemente, o se l'interruttore di accensione/spengimento NON funziona correttamente.	Spegnere l'interruttore principale.
Se l'unità perde acqua.	Interrompere il funzionamento.
L'interruttore di accensione/spengimento NON funziona correttamente.	Disattivare l'alimentazione.
La spia Daikin Eye lampeggia ed è possibile leggere il codice di errore sul sistema di comando a distanza wireless. Per visualizzare il codice di errore, vedere " <a href="#">9.3 Risoluzione dei problemi in base ai codici di malfunzionamento</a> " [▶ 60].	Informare l'installatore specificando il codice di errore.

Se il sistema NON funziona correttamente per motivi diversi da quelli sopra indicati e nessuno dei problemi di funzionamento sopra indicati risulta evidente, occorre eseguire accertamenti sul sistema seguendo le procedure riportate di seguito.

Malfunzionamento	Misura
Se il sistema NON funziona affatto.	<ul style="list-style-type: none"> <li>▪ Controllare che non si sia verificata un'interruzione dell'alimentazione. Attendere il ripristino dell'alimentazione. Se durante il funzionamento del sistema si verifica un'interruzione dell'alimentazione, il funzionamento stesso riprende automaticamente al ripristino dell'alimentazione.</li> <li>▪ Controllare che non sia intervenuto un fusibile o un interruttore. Sostituire il fusibile o riarmare l'interruttore, se del caso.</li> <li>▪ Controllare le batterie del sistema di comando a distanza wireless.</li> </ul>

Malfunzionamento	Misura
Il sistema smette improvvisamente di funzionare.	<ul style="list-style-type: none"> <li>▪ Verificare che l'ingresso o l'uscita dell'aria nell'unità esterna o interna NON siano ostruiti da ostacoli. Rimuovere gli eventuali ostacoli e verificare che l'aria possa circolare liberamente.</li> <li>▪ Il climatizzatore può arrestare il funzionamento dopo fluttuazioni elevate della tensione per proteggere il sistema. Il funzionamento riprende automaticamente dopo 3 minuti circa.</li> </ul>
Il sistema funziona, ma il raffreddamento o il riscaldamento sono insufficienti.	<ul style="list-style-type: none"> <li>▪ Controllare l'impostazione della portata del flusso d'aria. Vedere <a href="#">"6.4 Tasso del flusso d'aria"</a> [▶ 23].</li> <li>▪ Controllare l'impostazione della temperatura. Vedere <a href="#">"6.3.1 Avvio/arresto della modalità di funzionamento e impostazione della temperatura"</a> [▶ 23].</li> <li>▪ Controllare che l'impostazione della direzione del flusso d'aria sia corretta. Vedere <a href="#">"6.5 Direzione aria"</a> [▶ 24].</li> <li>▪ Verificare che l'ingresso o l'uscita dell'aria nell'unità esterna o interna NON siano ostruiti da ostacoli. Rimuovere gli eventuali ostacoli e verificare che l'aria possa circolare liberamente.</li> </ul>
Il sistema funziona, ma il raffreddamento o il riscaldamento sono insufficienti (l'unità NON emette aria).	<ul style="list-style-type: none"> <li>▪ Il climatizzatore potrebbe essere in fase di riscaldamento per il funzionamento in riscaldamento. Attendere da 1 a 4 minuti.</li> <li>▪ L'unità sta lavorando in modalità di sbrinamento.</li> </ul>
Il sistema funziona, ma il raffreddamento o il riscaldamento sono insufficienti (l'unità emette aria).	<ul style="list-style-type: none"> <li>▪ Verificare che i filtri dell'aria non siano intasati. Pulire i filtri dell'aria. Vedere <a href="#">"8 Manutenzione e assistenza"</a> [▶ 48].</li> <li>▪ Verificare se ci sono porte o finestre aperte. Chiudere porte e finestre per evitare l'ingresso del vento.</li> <li>▪ Verificare che l'unità funzioni nella modalità Econo. Vedere <a href="#">"6.9.1 Funzionamento "Econo" "</a> [▶ 29].</li> <li>▪ Controllare l'eventuale presenza di mobili direttamente adiacenti all'unità interna. Spostare il mobile.</li> </ul>
Durante il funzionamento si verifica un'anomalia.	Il climatizzatore potrebbe presentare problemi di funzionamento a causa di fulmini o onde radio. Spegnerne (OFF) e riaccendere (ON) l'interruttore.
L'unità NON riceve segnali dal sistema di comando a distanza wireless.	<ul style="list-style-type: none"> <li>▪ Controllare le batterie del sistema di comando a distanza wireless.</li> <li>▪ Accertarsi che il trasmettitore NON sia esposto alla luce diretta del sole.</li> <li>▪ Controllare se nel locale vi sono lampade fluorescenti ad avvio elettronico. Contattare il rivenditore.</li> </ul>



Malfunzionamento	Misura
Il display del sistema di comando a distanza wireless è vuoto o visualizza  .	Sostituire le batterie del sistema di comando a distanza wireless.
È possibile verificare il codice di errore nell'interfaccia utente (sistema di comando a distanza wireless).	Consultare il rivenditore di zona. Per le modalità di verifica dei codici di errore e per un elenco dettagliato dei codici di errore, consultare la sezione "9.3 Risoluzione dei problemi in base ai codici di malfunzionamento" [▶ 60].
Altri apparecchi elettronici iniziano a funzionare.	Se i segnali del sistema di comando a distanza wireless azionano altri apparecchi elettrici, spostare tali apparecchi e contattare il rivenditore.

Se, una volta controllati tutti i punti di cui sopra, risulta impossibile risolvere il problema da soli, rivolgersi all'installatore e segnalare i sintomi, il nome completo del modello dell'unità (possibilmente con il numero di produzione) e la data di installazione (indicata sul certificato di garanzia).

## 9.1 Risoluzione dei problemi per la connessione LAN wireless

La seguente tabella fornisce una breve descrizione delle modalità di gestione dei problemi. Se nessuna delle soluzioni proposte risolve il problema, visitare [app.daikineurope.com](http://app.daikineurope.com) per ulteriori informazioni e per le FAQ.

Problema	Misura
Non è possibile stabilire una connessione con la LAN wireless (Daikin Eye NON lampeggia durante la configurazione della connessione LAN wireless).	<ul style="list-style-type: none"> <li>▪ Provare a utilizzare l'unità con il telecomando wireless.</li> <li>▪ Controllare che l'alimentazione sia attiva.</li> <li>▪ Spegnerne l'unità e riaccenderla di nuovo.</li> </ul>
La LAN wireless NON è visibile sulla schermata introduttiva dell'unità (schermata iniziale) dopo che l'adattatore WLAN è stato configurato (opzione WPS).	<ul style="list-style-type: none"> <li>▪ Assicurarsi che l'adattatore LAN wireless sia sufficientemente vicino al dispositivo di comunicazione.</li> <li>▪ Controllare che la comunicazione sia OK.</li> <li>▪ Assicurarsi che il dispositivo smart sia connesso alla stessa rete Wi-Fi della LAN wireless.</li> <li>▪ Cercare di tornare all'impostazione predefinita di fabbrica e ripetere l'impostazione. Vedere "<a href="#">Riportare il collegamento all'impostazione predefinita di fabbrica</a>" [▶ 42].</li> </ul>

Problema	Misura
L'adattatore LAN wireless NON è visibile nell'elenco delle reti Wi-Fi disponibili sul dispositivo smart (opzione del punto di accesso).	<ul style="list-style-type: none"> <li>▪ Cercare di passare dal punto di accesso all'impostazione WPS per modificare il canale wireless. Il canale wireless DEVE essere compreso tra 1 e 13.</li> <li>▪ Controllare che la comunicazione sia OK.</li> <li>▪ Cercare di tornare all'impostazione predefinita di fabbrica e ripetere l'impostazione. Vedere "<a href="#">Riportare il collegamento all'impostazione predefinita di fabbrica</a>" [► 42].</li> </ul>
Il valore della temperatura interna/ esterna mostrato nell'app Daikin Residential Controller è diverso da quello misurato da altri dispositivi.	<ul style="list-style-type: none"> <li>▪ L'app Daikin Residential Controller mostra la temperatura interna/ esterna solo per l'area che circonda l'unità interna/esterna.</li> <li>▪ I diversi valori della temperatura misurati da altri dispositivi possono essere dovuti alle differenti condizioni intorno all'unità (ad esempio, luce diretta del sole, accumulo di ghiaccio e così via)</li> <li>▪ La temperatura mostrata nell'app Daikin Residential Controller è puramente informativa.</li> </ul>

## 9.2 Sintomi che NON sono indice di problemi di funzionamento del sistema

I seguenti sintomi NON sono indice di problemi di funzionamento del sistema:

### 9.2.1 Sintomo: la temperatura del flusso d'aria NON è sufficientemente alta durante il funzionamento Heat plus

- Se la temperatura esterna è bassa e inferiore al punto di congelamento, la temperatura del flusso d'aria potrebbe non essere sufficiente.
- Durante il funzionamento in più stanze con il collegamento a un'unità esterna a sistema multiplo, la temperatura dell'aria emessa potrebbe non raggiungere valori adeguati.

### 9.2.2 Sintomo: Si avverte un suono come lo scorrere dell'acqua

- Questo suono è causato dal fluire del refrigerante nell'unità.
- Tale suono può essere generato quando l'acqua scorre via dall'unità durante il funzionamento in raffreddamento o in modalità di deumidificazione.

### 9.2.3 Sintomo: Si avverte un suono simile a un soffio

Questo suono è generato quando viene modificata la direzione del flusso del refrigerante (ad es. quando si passa dal raffreddamento al riscaldamento).

### 9.2.4 Sintomo: Si avverte un suono simile a un ticchettio

Questo suono viene generato quando l'unità si espande o si contrae leggermente con le variazioni di temperatura.

### 9.2.5 Sintomo: Si avverte un suono simile a un fischio

Questo suono è generato dal fluire del refrigerante durante il funzionamento di sbrinamento.

### 9.2.6 Sintomo: Si avverte un suono simile a un clic durante il funzionamento o nel periodo di inattività

Questo suono si genera quando le valvole di controllo del refrigerante o le parti elettriche sono in funzione.

### 9.2.7 Sintomo: Si avverte un suono simile a un battito di mani

Questo suono si genera quando un dispositivo esterno aspira aria fuori dalla stanza (ad es. ventola di scarico, cappa di aspirazione) mentre le porte e le finestre della stanza sono chiuse. Aprire le porte o le finestre o spegnere il dispositivo.

### 9.2.8 Sintomo: della nebbia bianca fuoriesce da un'unità (unità interna)

- Quando il livello di umidità è elevato durante il funzionamento in modalità raffreddamento (in ambienti oleosi o polverosi). Se la parte interna di un'unità interna è molto contaminata, la distribuzione della temperatura all'interno dell'ambiente diventa non uniforme. Occorre pulire la parte interna dell'unità interna. Rivolgersi al rivenditore di zona per istruzioni dettagliate sulla pulizia dell'unità. Questa operazione richiede l'intervento di un tecnico qualificato.
- Quando il climatizzatore passa al funzionamento in riscaldamento al termine del ciclo di sbrinamento. L'umidità generata dallo sbrinamento diventa vapore e fuoriesce.

### 9.2.9 Sintomo: le unità possono emettere degli odori

L'apparecchio può assorbire gli odori dell'ambiente, del mobilio, del fumo di sigarette, ecc. per rilasciarli in seguito.

### 9.2.10 Sintomo: la ventola esterna ruota mentre il climatizzatore non è in funzione

- **Dopo l'arresto del funzionamento.** La ventola esterna continua a girare per altri 30 secondi per proteggere il sistema.
- **Mentre il climatizzatore non è in funzione.** Quando la temperatura esterna è molto elevata, la ventola esterna inizia a girare per proteggere il sistema.

9.2.11 Sintomo: la velocità della ventola NON corrisponde al setpoint

- In un sistema multiplo, durante il funzionamento in raffreddamento e indipendentemente dall'impostazione utente, l'unità interna potrebbe aumentare la velocità della ventola, per sbrinare lo scambiatore di calore dell'unità interna.
- Durante il funzionamento a basso rumore dell'unità interna, quando sia la temperatura esterna che quella interna sono molto elevate, l'unità interna aumenta la velocità della ventola per proteggere il sistema.

## 9.3 Risoluzione dei problemi in base ai codici di malfunzionamento

### Diagnosi dei guasti da parte del telecomando wireless

Se si verifica un errore sull'unità, è possibile identificarlo controllando il codice di errore sul telecomando wireless. È importante capire qual è il problema e adottare le misure adeguate prima di reimpostare il codice di errore. Questa operazione deve essere eseguita da un installatore qualificato o dal rivenditore di zona.



#### INFORMAZIONE

Vedere il manuale di manutenzione per:

- L'elenco completo dei codice di errore
- Indicazioni per l'individuazione e risoluzione dei problemi più dettagliate di ciascun errore

### Verifica del codice di errore sul telecomando wireless

- 1 Puntare il telecomando wireless verso l'unità e premere **Cancel** per circa 5 secondi.

**Risultato:** lampeggia nella sezione del display relativa all'impostazione della temperatura.

- 2 Puntare il telecomando wireless verso l'unità e premere più volte **Cancel** fino a udire un segnale acustico continuo.

**Risultato:** Il codice viene ora visualizzato sul display.



#### INFORMAZIONE

- Un segnale acustico breve e 2 segnali acustici consecutivi indicano codici non corrispondenti.
- Per annullare la visualizzazione del codice, tenere premuto **Cancel** per 5 secondi. Il codice scomparirà dal display se il pulsante NON viene premuto per 1 minuto.

### Sistema

Codice di errore	Descrizione
00	Normale
U0	Carenza di refrigerante
U2	Rilevamento di sovratensione
U3	Problema di funzionamento della trasmissione
U4	Errore di trasmissione del segnale (tra unità interna ed esterna)

Codice di errore	Descrizione
UR	Guasto della combinazione delle unità interne/esterne
UH	Problema di funzionamento del sistema

### Unità interna

Codice di errore	Descrizione
R1	Anomalia PCB dell'unità interna
R5	Protezione antigelo o controllo di pressione alta
R6	Anomalia del motore della ventola (motore CC)
RH	Errore dell'unità Streamer
£4	Anomalia del termistore dello scambiatore di calore interno
£9	Anomalia del termistore della temperatura ambiente
££	Errore del sensore di umidità

### Unità esterna

Codice di errore	Descrizione
£R	Anomalia della valvola a 4 vie
£1	Anomalia PCB dell'unità esterna
£3	Attivazione dell'interruttore di alta pressione (HPS)
£5	Attivazione di sovraccarico (sovraccarico del compressore)
£6	Blocco del compressore
£7	Blocco ventola CC
F3	Controllo temperatura del tubo di scarico
F6	Controllo dell'alta pressione (nel modalità di raffreddamento)
H0	Anomalia nel sensore del sistema del compressore
H3	Malfunzionamento dell'interruttore di alta pressione (HPS)
H6	Anomalia nel sensore di posizione
H8	Anomalia del sensore di corrente / tensione CC
H9	Anomalia del termistore della temperatura esterna
J3	Anomalia del termistore del tubo di scarico
J6	Anomalia del termistore dello scambiatore di calore esterno
J8	Malfunzionamento del termistore del tubo del liquido (circuito del refrigerante e altri)
L3	Errore di surriscaldamento dei componenti elettrici
L4	Aumento della temperatura delle alette di irraggiamento
L5	Sovracorrente istantanea dell'inverter (CC)
P4	Anomalia del termistore delle alette di irraggiamento
F8	Errore della temperatura interna del compressore

## 10 Smaltimento



### **AVVISO**

NON cercare di smontare il sistema da soli: lo smontaggio del sistema, nonché il trattamento del refrigerante, dell'olio e di qualsiasi altra parte, DEVONO essere eseguiti in conformità alla legislazione applicabile. Le unità DEVONO essere trattate presso una struttura specializzata per il riutilizzo, il riciclaggio e il recupero dei materiali.

# 11 Glossario

**ACS = Acqua calda sanitaria**

Acqua calda utilizzata, in qualsiasi tipo di edificio, per scopi domestici.

**T<sub>man</sub> = Temperatura manuale**

Temperatura dell'acqua all'uscita dell'acqua dall'unità.

**Rivenditore**

Distributore addetto alla vendita del prodotto.

**Installatore autorizzato**

Tecnico addestrato in possesso delle dovute qualifiche per l'installazione del prodotto.

**Utente**

Persona che possiede il prodotto e/o lo fa funzionare.

**Legislazione applicabile**

Tutte le direttive, leggi, normative e/o prescrizioni locali, nazionali, europee e internazionali attinenti e applicabili a un determinato prodotto o ambito d'installazione.

**Società di assistenza**

Società qualificata che può eseguire o coordinare l'intervento di assistenza richiesto sul prodotto.

**Manuale d'installazione**

Manuale di istruzioni specifico per un determinato prodotto o applicazione che illustra le modalità d'installazione, configurazione e manutenzione.

**Manuale d'uso**

Manuale di istruzioni specifico per un determinato prodotto o applicazione che illustra le modalità di funzionamento.

**Accessori**

Etichette, manuali, schede informative ed apparecchiature che sono forniti insieme al prodotto e devono essere installati secondo le istruzioni riportate sulla documentazione di accompagnamento.

**Apparecchiatura opzionale**

Apparecchiature fabbricate o approvate da Daikin che possono essere combinate con il prodotto in base alle istruzioni della documentazione di accompagnamento.

**Non in dotazione**

Apparecchiature NON fabbricate da Daikin che possono essere combinate con il prodotto in base alle istruzioni della documentazione di accompagnamento.

**ERC**

**DAIKIN INDUSTRIES CZECH REPUBLIC s.r.o.**  
U Nové Hospody 1/1155, 301 00 Plzeň Skvrňany, Czech Republic

**DAIKIN EUROPE N.V.**  
Zandvoordestraat 300, B-8400 Oostende, Belgium

Copyright 2020 Daikin

4P625990-1B 2021.10